



SAVE THIS USE AND CARE BOOK

LEASE ESTE INSTRUCTIVO ANTES DE USAR EL PRODUCTO

CONSERVER CE GUIDE D'ENTRETIEN ET D'UTILISATION

Spacemaker*

Can Opener (English, see page 2)

Abrelatas (Español, consulte la página 8)

Ouvre-boîte (Français, à la page 14)

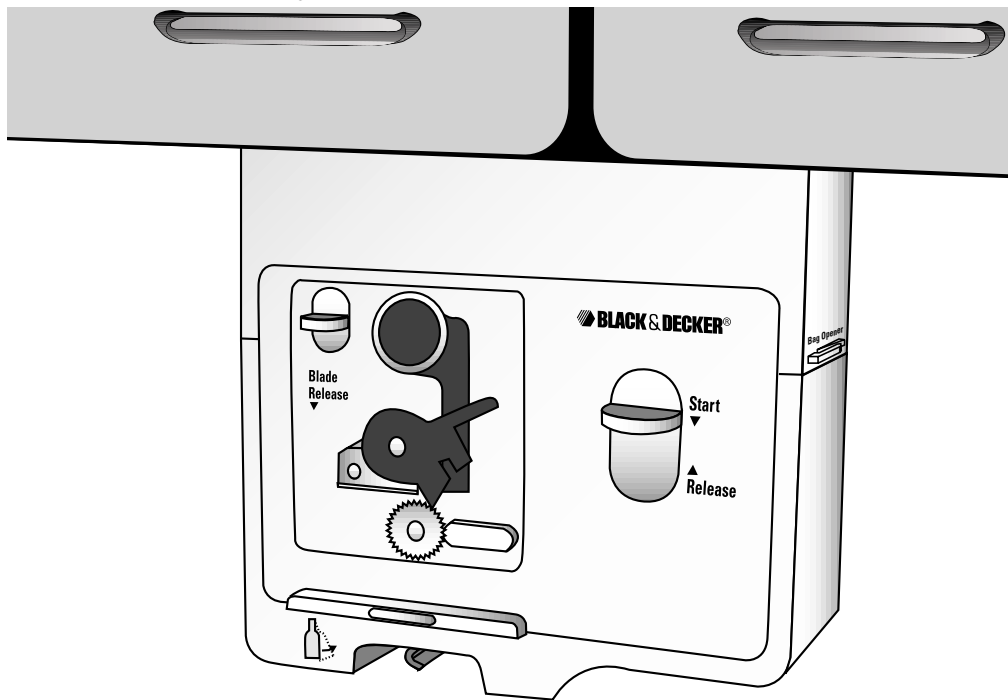

U.S.A. 1-800-231-9786

MEXICO 9-1-800-70128

CANADA 1-800-465-6070

<http://www.blackanddecker.com>

MODEL/MODELO/MODÈLE EC70

IMPORTANT SAFEGUARDS

When using electrical appliances, basic safety precautions should always be followed, including the following:

- **Read all instructions.**
- To protect against risk of electric shock, do not place can opener, cord, or plug in water or other liquid.
- Close supervision is necessary when any appliance is used by or near children.
- Turn unit off and unplug from outlet when not in use, before putting on or taking off parts, and before cleaning.
- Do not operate any electric or gas heating appliance beneath this unit. Do not place on or near a hot gas or electric burner or in a heated oven.
- Avoid contacting moving parts.
- Do not install the can opener over a sink or basin or any portion of a heating or cooking appliance.
- Do not operate this appliance with a damaged cord or plug or after the appliance malfunctions or is dropped or damaged in any manner. Return the can opener to an authorized service facility for examination, repair, or electrical or mechanical adjustment.
- The use of attachments not recommended or sold by the appliance manufacturer may result in fire, electric shock, or injury.
- To reduce the risk of fire or electric shock, do not operate any heating appliance beneath the mounted unit.
- Do not use outdoors.
- Do not let cord hang over the edge of table or counter, or touch hot surfaces.
- Do not open pressurized (aerosol-type) cans.
- Do not open cans of flammable liquids such as lighter fluids.
- Do not use this can opener for anything other than its intended use.
- Do not operate this appliance in the presence of explosive and/or flammable fumes.
- This product is intended FOR HOUSEHOLD USE ONLY and not for commercial or industrial use.

SAVE THESE INSTRUCTIONS

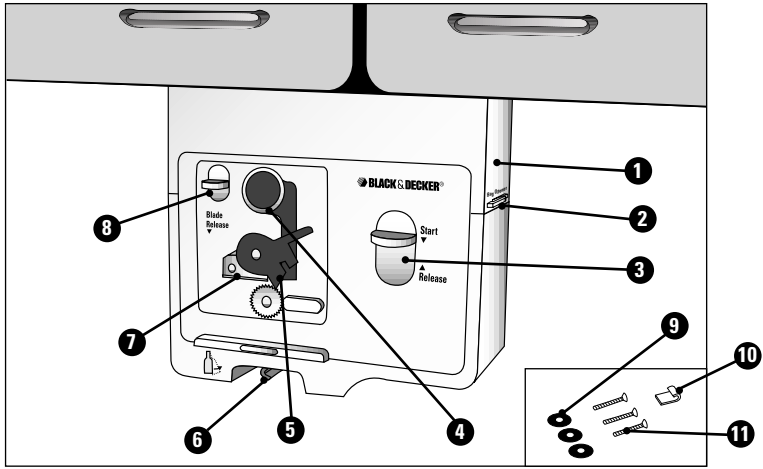

- | | |
|-----------------------|---------------------------------|
| 1. Mounting Bracket | 7. Locating Tab |
| 2. Bag Opener | 8. Blade Assembly Release Lever |
| 3. Operating Switch | 9. 3 Washers |
| 4. Retractable Magnet | 10. Cord Hook |
| 5. Cutting Blade | 11. 3 Screws |
| 6. Bottle Opener | |

POLARIZED PLUG

This Spacemaker* Can Opener has a polarized plug—one blade is wider than the other. To reduce the risk of electric shock, this plug will fit into a polarized outlet only one way. If the plug does not fit fully into the outlet, reverse it. If it still does not fit, contact a qualified electrician. Do not attempt to defeat this safety feature by modifying the plug in any way.

ELECTRICAL CORD

The cord length of this Can Opener was selected to reduce safety hazards that may occur with a longer cord. If more cord length is needed, an extension cord with a polarized plug may be used. It should be rated not less than 10 amperes, 120 Volts, and have Underwriters Laboratories (in USA) or CSA listing (in Canada). A properly rated extension cord may be purchased from a Black & Decker, Household Appliance Company-Owned or Authorized Service Center. When using a longer cord, be sure it does not drape over a working area or dangle where it could be pulled on or tripped over. Handle cord carefully for longer life; avoid jerking or straining it at outlet and appliance connections.

How To Use

CHOOSING A MOUNTING LOCATION

The Spacemaker* Can Opener is designed to be mounted under a cabinet to save counter space. Although the motor can be turned on without having the unit mounted, **DO NOT ATTEMPT TO OPEN CANS UNLESS THE UNIT IS PROPERLY INSTALLED.** The can opener can be mounted to wood or metal cabinets.

*Trademark of General Electric Company, U.S.A.

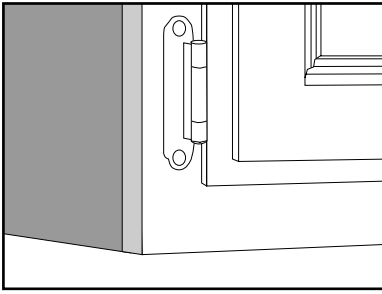

Figure A1 - Flush Bottom

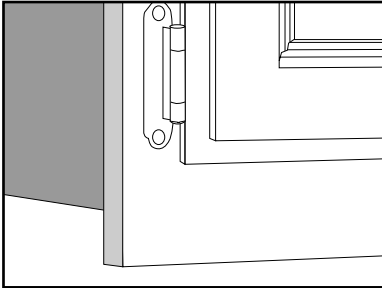

Figure A2 - Overhang Bottom

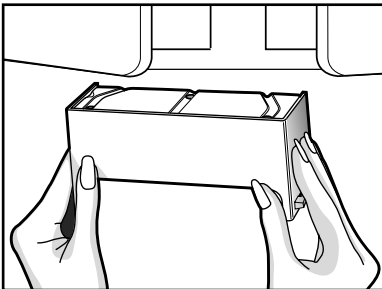

Figure B

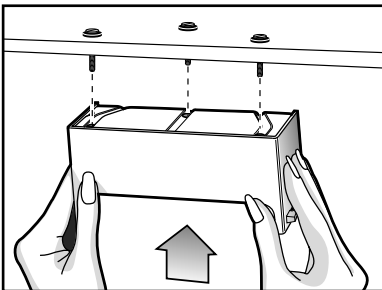

Figure C

- Do not install the Can Opener over another cooking or heating appliance or behind, under, or in front of an under-cabinet lighting fixture.
- Unwind the cord and extend it to the nearest polarized or adapted outlet to be certain it will reach.
- Allow about 5 inches (12.7 cm) to the right and left side between the Can Opener and any adjacent wall or appliance .

INSTALLING YOUR CAN OPENER

1. First determine if your cabinet has a flush bottom or an overhang bottom (see Figures A1 and A2). If your cabinet has a Flush Bottom—a flat level surface—skip to the “Mounting Instructions”.
2. If your cabinet has an Overhang Bottom—a lip extending below the bottom of the cabinet front—measure the overhang with a ruler. You may have to use a wooden shim (a piece of wood that fits between the Cabinet and the Bracket) if the lip extends 2 inches (5.1 cm) or more below the cabinet bottom.
3. Use the Mounting Bracket as your guide to locate and drill holes in the shim for the screws to pass through. At least 1/2” (1.3 cm) of the screw must be visible once it is dropped through the cabinet floor and the shim to provide secure mounting. You may need screws longer than those provided.
4. If your overhang is less than 2 inches (5.1 cm), you can avoid using a shim by simply mounting the Bracket behind the overhang so that the can opener will be set back slightly from the front edge. See the mounting instructions below.

MOUNTING INSTRUCTIONS

1. Empty the bottom of your cabinet and clean the underside.
2. With the cabinet doors open, hold the Mounting Bracket up to the underside of the cabinet .(Figure B) For flush bottom cabinets, it is easiest to mount the can opener at the front edge of the cabinet; for cabinets with an overhang less than 2 inches (5.1 cm), set it back behind the overhang.
3. Use the Mounting Bracket and a pencil to mark the location of the three holes to be drilled on the bottom of the cabinet. Use a hammer and nail (or center punch) to tap in starter holes at your pencil marks.

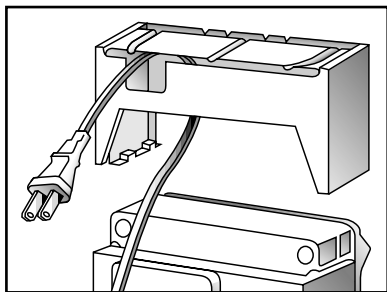

Figure D

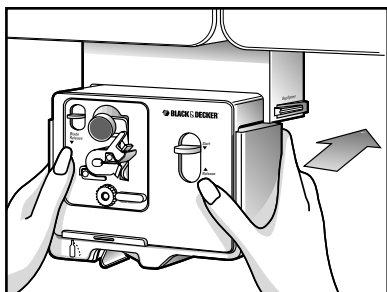

Figure E

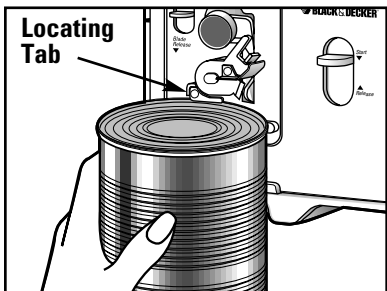

Figure F

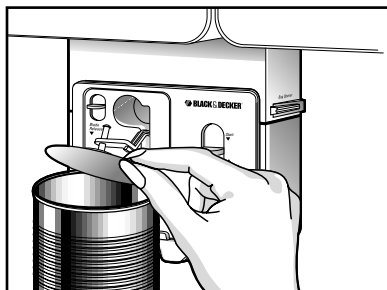

Figure G

CAUTION: It is strongly recommended that you wear suitable eye protection such as goggles to prevent injury from shavings when using a drill.

4. With a 1/4" (6mm) drill bit, drill straight up through the bottom of the cabinet at your starter holes. Sandpaper or file splinters or rough edges on cabinets.
5. Slip the washers onto the screws so that they rest on the cabinet interior. (Figure C)
6. Hold the Mounting Bracket up to the underside of the cabinet and thread the screws into the holes on the Mounting Bracket. Tighten them with a screwdriver.
7. Slip the cord out through the opening on the back of the Mounting Bracket. (Figure D)
8. Push the can opener onto the Bracket and slide it toward the wall until it snaps into place. (Figure E) Because the can opener fits tightly, you may have to shimmy it back and forth and put pressure at the top as you push it onto the Bracket.
9. Extend the Power Cord to a suitable polarized or adapted electrical outlet. You may store extra cord length by pushing it into the hood of the Bracket or by using the Cord Hook. To use the Cord Hook, peel off the paper to expose the adhesive back and place the Hook at the back edge of the cabinet or on a back wall.

NOTE: For safety, NEVER PUT TACKS THROUGH OR AGAINST THE CORD.

TO OPEN A CAN

1. Position the can so that the Locating Tab is resting on the rim. (Figure F)
2. Press the Operating Switch down to START and let go of the can as it starts to turn. This is a "hands free" can opener so it is not necessary to hold the Operating Switch or the can during the cutting action. You may want to support tall or large cans over 2 lbs. (0.9 kg).
3. The Retractable Magnet will automatically come down and grab the lid and the can opener will shut off automatically once the lid is cut. Hold down the Operating Switch if the lid is not completely cut.

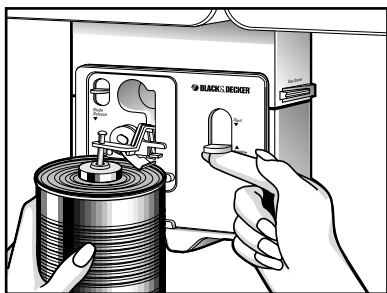

Figure H

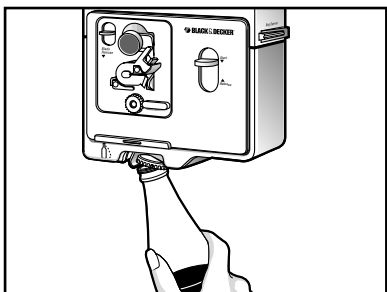

Figure I

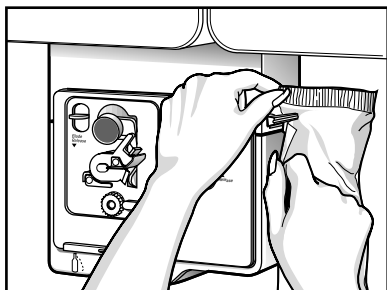

Figure J

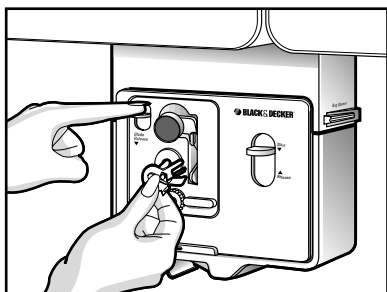

Figure K

4. To avoid dripping or splatter, pull the cut lid out before removing the can. (Figure G)

5. To remove an opened can, hold it with one hand and push the Operating Switch up with the other. (Figure H) The Retractable Magnet will lift automatically.

CAN OPENING TIPS

- If there is a bump or dent in the rim of the can, open the other end or start cutting just beyond the dent.
- Cans with heavy seams, uneven rims, or odd shapes may stall the Can Opener. Turn the can slightly by hand to help the cutting action.

NOTE: If the Cutting Blade needs to be replaced, the Can Opener must be returned to a Black & Decker Inc., Household Appliance Company-Owned or Authorized Service Center. A list of the Company-Owned Service Centers can be found on the insert included with this book.

TO OPEN BOTTLES

1. The bottle opener is located at the bottom of the unit and requires a side-to-side motion. Use it to remove metal bottle caps only.
2. To open a bottle, grasp it and position the cap under the metal “hook” in the bottle opener. Pull sideways to the right. (Figure I) ”

IMPORTANT: Be sure the “hook” is not under the bottle neck or the glass may break.

TO OPEN BAGS

1. The bag opener is located at the right side of the Mounting Bracket:
2. To open a bag, grasp it with both hands and pull the top of the bag from back to front through the slot on the Bracket. (Figure J)

CAUTION: If the plastic guide over the cutting slot breaks off, the blade inside will be exposed causing a cutting hazard. If that occurs, or if the blade becomes dull, remove the Mounting Bracket and bring or send it to a Black & Decker , Household Appliance Company Owned or Authorized Service Center.

CLEANING YOUR CAN OPENER

1. Unplug the can opener.
2. Press down on the Blade Release Lever to pop the Cutting Assembly loose. Remove it carefully. You may wash it in hot, sudsy water or a dishwasher. (Figure K)
3. Dry the Cutting Assembly thoroughly before replacing it. Insert the pin on the Assembly into the opening. If necessary, twist the Assembly back and forth until it is "seated", then push it in.
4. The body of the can opener and other stationary parts can be cleaned with a damp cloth. The entire unit may be removed from the Mounting Bracket for more thorough cleaning.

SERVICE OR REPAIR

Service, if necessary, must be performed by a Black & Decker, Household Appliance Company-Owned or Authorized Service Center. The Service Center nearest you can be found in the yellow pages of your phone book under "Appliances-Small-Repairing." For your convenience, a complete listing of our Company-Owned Service Centers can be found on the insert sheet included with this book.

If mailing or shipping your Can Opener, remove it from the Mounting Bracket by grasping the unit and pulling forward. Pack it carefully in a sturdy carton with enough packing material to prevent damage. You may use original packaging as long as you've include packing material suitable for shipping. Include a note describing the problem to our Service Center and be sure to give your return address. We also suggest that you insure the package for your protection. Consumer-replaceable parts and accessories are available at Black & Decker, Household Appliance Company-Owned or Authorized Service Centers.

FULL TWO-YEAR WARRANTY

Black & Decker warrants this product against any defects that are due to faulty material or workmanship for a two-year period after the original date of consumer purchase or receipt as a gift. This warranty does not include damage to the product resulting from accident or misuse.

If the product should become defective within the warranty period, we will repair it or elect to replace it free of charge. We will return your product, transportation charges prepaid, provided it is delivered prepaid to any Black & Decker (U.S. or Canada) Inc., Household Appliance Company-Owned or Authorized Service Center.

This warranty gives you specific legal rights, and you may also have other rights which vary from state to state or province to province.

Answers to any questions regarding warranty or service locations may be obtained by calling Consumer Assistance and Information in the U.S.A. at 1-800-231-9786 or in Canada at 1-800-465-6070.

INSTRUCCIONES DE SEGURIDAD

Cuando se usan aparatos electrónicos, deben tomarse algunas precauciones incluyendo las siguientes:

- **Por favor lea todas las instrucciones.**
- Para evitar el riesgo de un choque eléctrico, no sumerja el abrelatas el cable ni el enchufe en agua o cualquier otro líquido.
- La supervisión de un adulto es necesaria cuando el aparato sea usado cerca de o por un niño.
- Apague la unidad y desconéctela cuando no esté en uso, cuando le quite o le ponga partes o cuando la limpie.
- Evite el contacto con las partes en movimiento.
- No instale el abrelatas sobre un lavaplatos o una pila ni cerca de ningún aparato eléctrico o de gas.
- No opere ningún aparato eléctrico si el cable y/o el enchufe han sido dañados. Si el aparato no funciona o ha sufrido algún daño, devuélvalo a un centro de servicio autorizado para que lo examinen, reparen o ajusten.
- El uso de accesorios no recomendados por el fabricante del aparato puede causar incendio, choque eléctrico o lesiones personales.
- Para reducir el riesgo de choque eléctrico, no instale esta unidad sobre ningún electrodoméstico que emita calor.
- No use a la intemperie.
- No permita que el cable cuelgue de la orilla de la mesa o del mostrador o tenga contacto con superficies calientes.
- No abra latas presurizadas.
- No abra latas inflamables tales como las de los líquidos encendedores.
- No utilice el abrelatas para otro propósito más que para el que ha sido diseñado.
- No opere este aparato en presencia de gases explosivos y/o inflamables.
- Este producto ha sido diseñado SOLAMENTE PARA USO DOMESTICO y no para uso industrial o comercial.

CONSERVE ESTAS INSTRUCCIONES

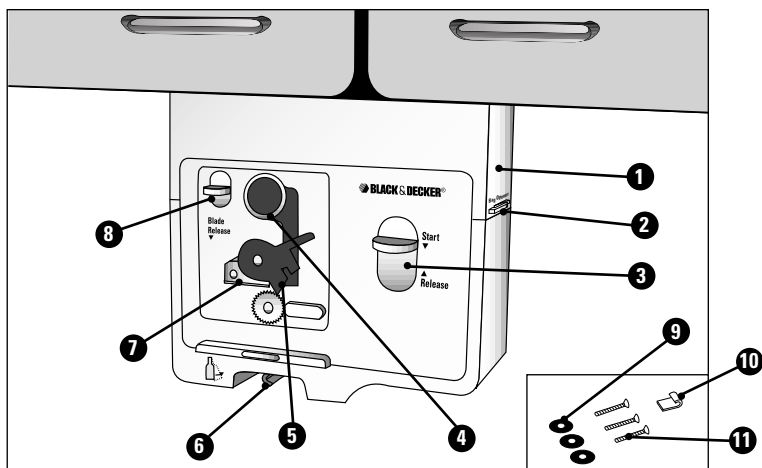

- | | |
|------------------------|--|
| 1. Soporte de montaje | 7. Guía |
| 2. Abre bolsas | 8. Palanca que suelta el ensamblaje de la cuchilla |
| 3. Interruptor | 9. 3 Tuercas |
| 4. Magneto retractable | 10. Gancho para el cable |
| 5. Cuchilla | 11. 3 Tornillos |
| 6. Abre botellas | |

ENCHUFE POLARIZADO

Este abrelatas Spacemaker*, cuenta con un enchufe polarizado con un contacto más ancho que el otro. Para reducir el riesgo de choque eléctrico, este tipo de enchufe se ajusta únicamente a un contacto polarizado. Si el enchufe no se ajusta en su contacto, inviértalo. Si aún así no se ajusta, busque la ayuda de un electricista calificado para que instale un contacto polarizado apropiado. Por ningún punto trate de modificar o hacerle cambios al enchufe.

EL CABLE ELECTRICO

La longitud del cable eléctrico de este aparato se ha seleccionado para reducir el peligro que puede ocasionar un cable más largo. De ser necesario un cable más largo, debe emplear una extensión que tenga un enchufe polarizado y debe estar calificada para no menos de 10 amperes y 120 volts. También debe de estar enlistada por UL (en los E.U.), CUL (en Canadá) o CSA. Puede comprar una extensión adecuada en los centros de servicio autorizado Black & Decker. Para mayor duración maneje el cable con cuidado.

Como usar

DONDE INSTALAR EL ABRELATAS

El abrelatas Spacemaker* Hideaway ha sido diseñado para instalarse debajo de los gabinetes para ahorrar espacio sobre los mostradores. Aunque el motor puede encenderse sin haber instalado la unidad, **NO TRATE DE ABRIR LATAS SIN ANTES HABER INSTALADO APROPIADAMENTE LA UNIDAD.** El abrelatas puede instalarse debajo de los gabinetes metálicos y de madera.

*Spacemaker® es una marca registrada de General Electric Company, U.S.A.

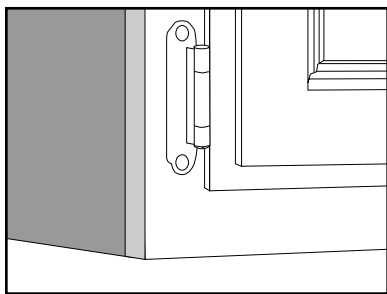

Ilus. A1 - Inferior nivelado

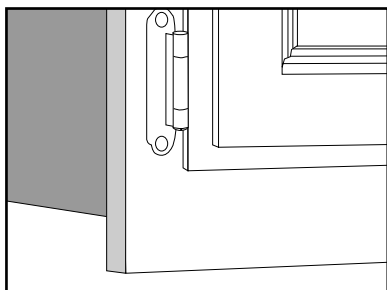

Ilus. A2 - Marco que sobresale

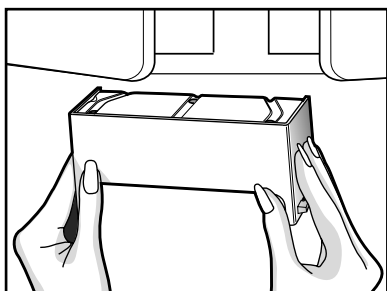

Ilus. B

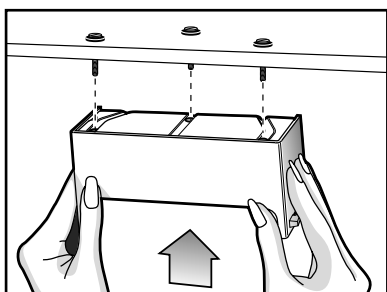

Ilus. C

- No instale el abrelatas sobre ningún aparato que emita calor. No lo instale detrás, en frente ni debajo de ninguna fuente de luz eléctrica.
- Desenrolle el cable, extiéndalo y asegúrese de que alcance un tomacorriente polarizado o adaptado.
- Permita una distancia de 5 pulgadas (12.7 cm) hacia la derecha y la izquierda entre el abrelatas y cualquier otro aparato.

COMO INSTALAR EL ABRELATAS

1. Primero, determine si el gabinete es plano de abajo; de superficie nivelada o si sobresale el marco de la parte inferior del gabinete. (Consulte Ilus. A1 y A2). Si la superficie es nivelada, pase a las instrucciones de instalación.
2. Si el marco del gabinete sobresale, mézalo con una regla. Tal vez necesite una cuña entre el gabinete y el soporte para el abrelatas si el marco se extiende 2 pulgadas (5.1cm) o más por debajo del gabinete.
3. Utilice el soporte de montaje como guía para localizar los agujeros y perforarlos a través de la cuña para que pasen los tornillos. Por lo menos 1/2" (1.3cm) del tornillo debe salir por debajo del gabinete después de haber atravesado la cuña, para asegurar una instalación adecuada. Tal vez necesite tornillos más largos.
4. Si el marco que sobresale mide menos de 2 pulgadas (5.1cm), evite el uso de una cuña e instale el soporte del abrelatas detrás del marco de modo que el abrelatas quede retirado de la orilla del gabinete.

COMO INSTALAR

1. Vacíe la parte inferior del gabinete y límpielo por debajo.
2. Con la puerta del gabinete abierta, coloque el soporte del abrelatas por debajo del gabinete. (Ilus. B) Para los gabinetes nivelados de abajo, es más fácil instalar el abrelatas hacia el frente, en la orilla del gabinete. Para los gabinetes con un marco de menos de 2 pulgadas (5.1cm), instale el abrelatas detrás del marco.
3. Utilice como guía el soporte de montaje y marque con un lápiz el lugar para los agujeros que va a

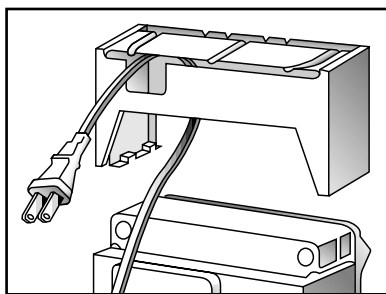

Ilus. D

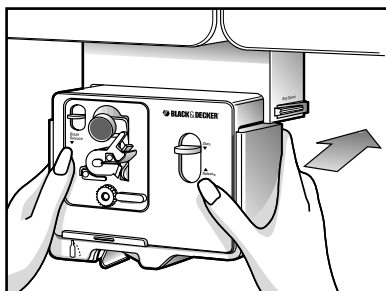

Ilus. E

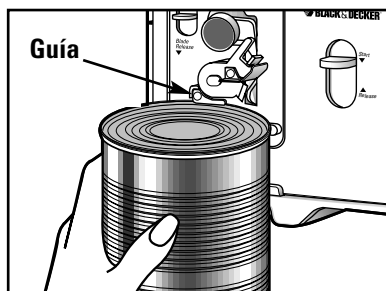

Ilus. F

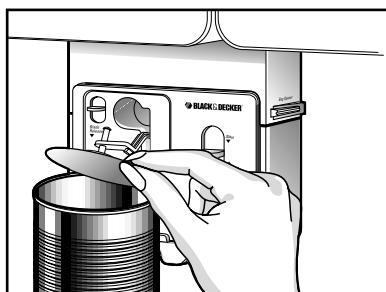

Ilus. G

perforar por debajo del gabinete. Con un martillo y un clavo puede hacer pequeños agujeros para guiar el taladro.

PRECAUCION: Se recomienda el uso de protección para la vista para evitar cualquier lesión que puedan ocasionar las partículas de madera emitidas por el taladro.

4. Perfore un agujero pequeño con un clavo o con una broca. En forma vertical, taladre agujeros de 1/4" (6mm) en los lugares marcados debajo del gabinete.
5. Coloque una arandela en cada tornillo. Por el interior del gabinete coloque cada tornillo en los agujeros. (Ilus. C)
6. Coloque el soporte del abrelatas debajo del gabinete, introduzca los tornillos a través de los agujeros del soporte de montaje y apriételos con un destornillador.
7. Saque el cable por detrás de la apertura del soporte de montaje del abrelatas. (Ilus.D)
8. Ajuste el abrelatas dentro del soporte de montaje y deslicelo hacia la pared hasta quedar ajustado. (Ilus. E)
9. Extienda el cable hacia un tomacorriente adecuado. Puede guardar lo que sobre del cable dentro del soporte de montaje o puede detenerlo con el gancho. Retire el adhesivo de la parte de atrás del gancho. Coloque el gancho debajo del gabinete o en la pared.

NOTA: Como medida de seguridad, NUNCA UTILICE TACHUELAS NI GRAPAS PARA SUJETAR EL CABLE.

PARA ABRIR UNA LATA

1. Coloque la lata de modo que la guía descansa sobre el borde. (Ilus. F)
2. Oprima el interruptor y suelte la lata cuando empiece a girar. Este abrelatas puede operarse con las manos libres; no es necesario sujetar la lata para abrirla. Solamente para las latas que pesen más de 2 libras (0.9 kg) se recomienda sujetarlas por debajo.
3. El magneto retractable cae automáticamente sobre la lata y permanece ahí hasta que para el

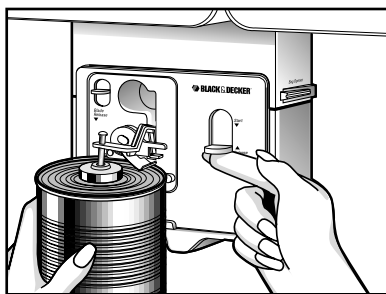

Ilus. H

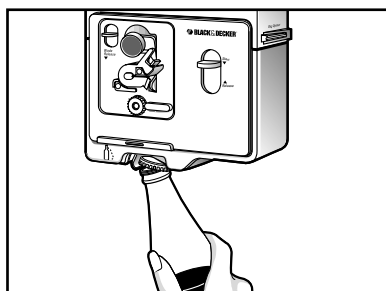

Ilus. I

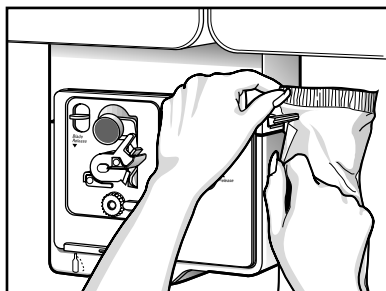

Ilus. J

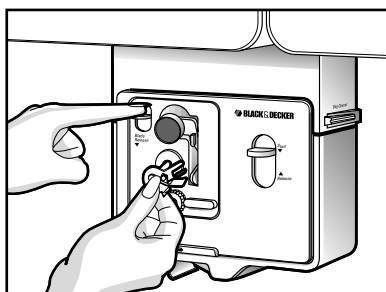

Ilus. K

abrelatas. Oprima el interruptor si la tapa no se corta por completo.

NOTA: Para las latas muy grandes (de más de 2 lbs.), se recomienda sujetarlas de abajo mientras se abren.

4. Para evitar gotear o salpicar, retire con cuidado la tapa del magneto antes de remover la lata. (Ilus. G)
5. Para retirar una lata abierta, sujete la lata con una mano y oprima el interruptor con la otra. El magneto retractable se levantará automáticamente permitiéndole retirar la lata con facilidad.

CONSEJOS PARA ABRIR LAS LATAS

- Si el borde de la lata tiene un golpe, inviértala y ábrala del otro lado o comience a abrirla después del golpe.
- El abrelatas tarda más en abrir latas con bordes gruesos, disparejos o las que tienen formas fuera de lo común. En dado caso, ayude a girar la lata con la mano.

NOTA: Si necesita una cuchilla de repuesto para el abrelatas, devuelva el abrelatas a un centro de servicio autorizado de Black & Decker. Hemos incluido en este manual una lista de nuestros centros de servicio.

PARA ABRIR BOTELLAS

1. El abre botellas se encuentra en la parte inferior del abrelatas. Utilícelo únicamente para abrir botellas con tapas metálicas. Para abrir se requiere un movimiento de lado a lado.
2. Para abrir una botella, sujétela y coloque la tapa debajo del gancho metálico en el abrelatas. Jale hacia la derecha. (Ilus.I)

IMPORTANTE: Para que no se quiebre la botella, asegúrese de que el cuello no esté debajo del gancho del abre botellas.

PARA ABRIR BOLSAS

1. El abre bolsas está al lado derecho del soporte de montaje del abrelatas.
2. Para abrir una bolsa, sujétela con ambas manos y tire de la bolsa de atrás hacia adelante a través de la guía en el soporte. (Ilus.J)

PRECAUCION: Si la guía plástica sobre la cuchilla para abrir las bolsas se quiebra, la cuchilla permanecerá expuesta creando un peligro. Si esto ocurre o si la cuchilla pierde su filo, retire el soporte de montaje y llévelo o envíelo a un centro de servicio autorizado de Black & Decker.

GUIA DE CUIDADO

1. Desconecte la unidad antes de limpiarla.
2. Oprima la palanca para que se afloje el ensamble de la cuchilla. Con cuidado retírelo del abrelatas. (Ilus. K) Lave a mano en agua caliente y jabón o en la máquina lavaplatos.
3. Antes de colocar el ensamble de la cuchilla nuevamente, desconecte y limpie el abrelatas y el cable con un paño humedecido y séquelo bien. Coloque el pasador del ensamble de la cuchilla dentro de la apertura. De ser necesario, gire el ensamble de la cuchilla hacia atrás y adelante hasta quedar en su lugar.

SERVICIO O REPARACIONES

Si necesita ayuda, acuda a un centro de servicio autorizado o a uno de productos electrodomésticos de Black & Decker. Puede encontrar un centro cercano a ud. buscando en las páginas amarillas de la guía telefónica bajo, "Appliances-Small-Repairing" (pequeñas reparaciones de aparatos), o consulte el folleto incluido. También puede llamar al número "800" apropiado, que aparece en la cubierta de este manual. Si envía por correo la unidad, empáquela con cuidado dentro de su caja original o una suficientemente fuerte para evitar cualquier daño. Por favor incluya una nota para nuestro centro de servicio describiendo el problema. No se olvide de anotar su dirección y número telefónico. Para su propia protección le sugerimos enviar el paquete asegurado.

Los repuestos y accesorios también están a la venta en los centros de servicio autorizado de Black & Decker.

DOS AÑOS COMPLETOS DE GARANTIA

Black & Decker garantiza este producto contra cualquier defecto originado por fallas en los materiales o en la mano de obra por un período de dos años a partir de la fecha original de compra. Esta garantía no incluye daños al producto ocasionados por accidentes, mal uso o reparaciones llevadas a cabo por personas no autorizadas por Black & Decker.

Si el producto resulta con defectos dentro del período de garantía lo repararemos y de ser necesario, lo reemplazaremos sin cargo alguno. Para que esta garantía sea válida debe presentar el producto junto con la póliza correspondiente y/o la factura.

Esta garantía le otorga derechos específicos, y usted podría tener otros que pueden variar en su país. Si tiene alguna pregunta, comuníquese con una sucursal o centro de servicio Black & Decker más cercano. Consulte la guía incluida en el empaque.

Nota: Solamente para México, cubre esta garantía gastos de transportación originados dentro de nuestra red de centros de servicio.

IMPORTANTES MISES EN GARDE

Lorsqu'on utilise un appareil électrique, il faut toujours respecter certaines règles de sécurité fondamentales, notamment les suivantes.

■ Lire toutes les directives.

- Afin d'éviter les risques de secousses électriques, ne pas immerger l'ouvre-boîte, le cordon ni la fiche.
- Exercer une étroite surveillance lorsqu'on utilise l'appareil près d'un enfant ou lorsque ce dernier s'en sert.
- Mettre l'appareil hors tension et le débrancher lorsqu'on ne s'en sert pas, avant d'en remplacer des accessoires et de le nettoyer.
- Ne pas utiliser un appareil au gaz ou à l'électricité qui produit de la chaleur sous l'appareil. Ne pas placer l'appareil sur ou près d'une cuisinière au gaz ou à l'électricité chaude ni dans un four réchauffé.
- Éviter de toucher aux pièces mobiles.
- Ne pas installer l'appareil au-dessus d'un évier ou d'un lavabo, ou d'un appareil au gaz ou à l'électricité qui produit de la chaleur.
- Ne pas utiliser un appareil dont la fiche ou le cordon est abîmé, qui présente un problème de fonctionnement, qui est tombé ou endommagé. Le rapporter au centre de service autorisé de la région pour le faire examiner, réparer ou régler.
- L'utilisation d'accessoires non recommandés ni vendus par le fabricant présente des risques d'incendies, de secousses électriques ou de blessures.
- Afin de réduire les risques d'incendie ou de secousses électriques, ne pas utiliser un appareil qui produit de la chaleur sous l'appareil.
- Ne pas utiliser l'appareil à l'extérieur.
- Ne pas laisser pendre le cordon d'une table ou d'un comptoir, ni le laisser entrer en contact avec une surface chaude.
- Ne pas se servir de l'appareil pour ouvrir une boîte dont le contenu est sous pression (comme un aérosol).
- Ne pas s'en servir pour ouvrir une boîte renfermant des liquides inflammables (comme de l'essence à briquet).
- Utiliser l'appareil seulement aux fins auxquelles il a été prévu.
- Ne pas utiliser l'appareil lorsque l'air est vicié par des vapeurs explosives ou inflammables.
- L'appareil est conçu POUR UNE UTILISATION DOMESTIQUE SEULEMENT et non pour une utilisation commerciale ou industrielle.

CONSERVER CES MESURES.

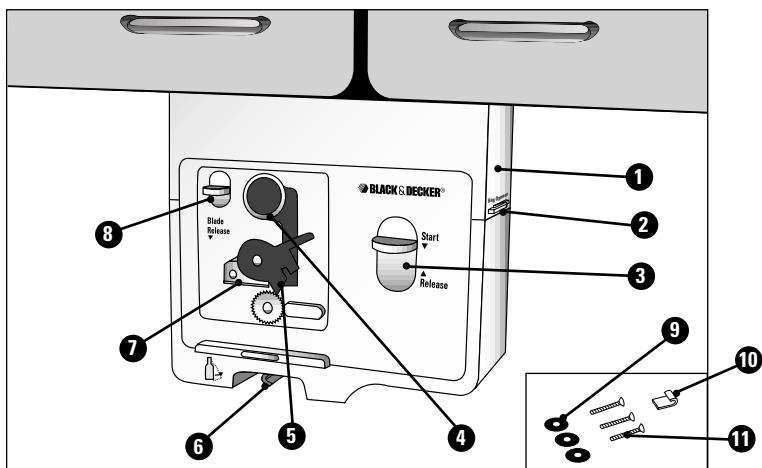

- | | |
|-----------------------|------------------------------------|
| 1. Support de montage | 7. Guide |
| 2. Ouvre-sac | 8. Levier de dégagement de la lame |
| 3. Interrupteur | 9. 3 rondelles |
| 4. Aimant rétractable | 10. Crochet pour le cordon |
| 5. Lame de coupe | 11. 3 vis |
| 6. Décapsuleur | |

FICHE POLARISÉE

L'ouvre-boîte Spacemaker* est muni d'une fiche polarisée (une lame plus large que l'autre). Afin de réduire les risques de secousses électriques, ce genre de fiche n'entre que d'une façon dans une prise polarisée. Lorsqu'on ne peut insérer la fiche à fond dans la prise, il faut tenter de le faire après avoir inversé les lames de côté. Si la fiche n'entre toujours pas dans la prise, il faut communiquer avec un électricien certifié. Il ne faut pas neutraliser ce dispositif de sécurité.

CORDON

La longueur du cordon du produit a été choisie afin d'éviter les risques que présente un long cordon. Lorsque le cordon n'est pas assez long, on peut utiliser un cordon de rallonge à fiche polarisée. Il faut un cordon de rallonge de 10 A, 120 V et homologué par l'organisme *Underwriters Laboratories* (aux É.-U.) ou par la CSA (au Canada). Les centres de service Black & Decker et les ateliers d'entretien autorisés vendent des cordons appropriés. Lorsqu'on utilise un cordon de rallonge, s'assurer qu'il ne traverse pas la surface de travail ni qu'il pend de façon qu'on puisse tirer ou trébucher dessus. Manipuler le cordon avec soin afin d'en prolonger la durée. Éviter de le secouer ou d'y exercer une contrainte au niveau de la prise ou de l'appareil.

Utilisation

CHOIX DE L'EMPLACEMENT

L'ouvre-boîte Spacemaker* est conçu pour être installé sous une armoire afin de libérer les comptoirs. Même si on peut s'en servir sans l'installer, **NE PAS ESSAYER D'OUVRIER DES BOÎTES AVANT D'AVOIR BIEN INSTALLER L'APPAREIL**. L'ouvre-boîte peut être installé sur une armoire en bois ou en métal.

* Marque de commerce de la société *General Electric Company, U.S.A.*

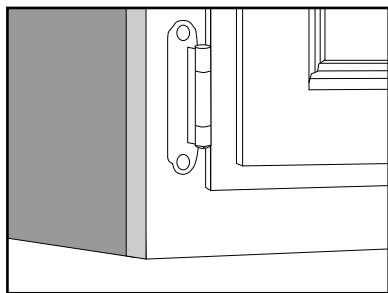

Figure A1 - Sans lambrequin

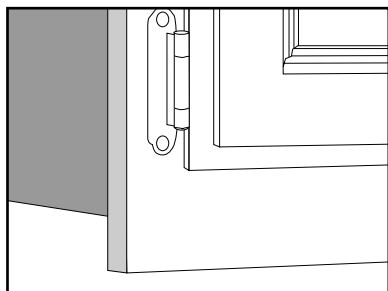

Figure A2 - Avec lambrequin

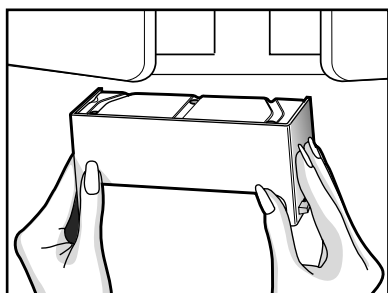

Figure B

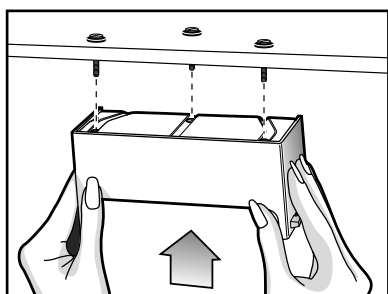

Figure C

- Ne pas installer l'appareil au-dessus d'une source de chaleur ni à proximité d'un appareil d'éclairage fixé sous l'armoire.
- Dérouler le cordon de l'appareil et s'assurer qu'il puisse se rendre à la prise électrique polarisée ou adaptée la plus près.
- Laisser un jeu entre l'ouvre-boîte et tout mur ou appareil adjacent 12,7 mm (5 po) à gauche et à droite entre l'ouvre-boîte et tout mur ou appareil adjacent.

INSTALLATION DE L'OUVRE-BOÎTE

1. Il faut déterminer si l'armoire a un lambrequin (fig. A1 et A2). Lorsque l'armoire n'a pas de lambrequin (il n'y a pas de creux sous l'armoire), continuer à la rubrique intitulée «Instructions relatives au montage».
2. Lorsque l'armoire a un lambrequin (il y a un creux sous l'armoire), utiliser une règle pour en mesurer l'épaisseur. Il peut être nécessaire d'utiliser une cale de bois (une pièce de bois qui s'insère entre le fond de l'armoire et le support) lorsque le creux mesure plus de 5,1 cm (2 po).
3. Se servir du support pour situer les trous de montage et les percer dans la cale de sorte qu'on puisse y serrer les vis. Il faut que la vis dépasse d'au moins 1,3 cm (1/2 po) du trou de montage. Il est probable qu'il faille se procurer des vis plus longues que celles fournies.
4. Lorsque le creux mesure moins de 5,1 cm (2 po), il n'est pas nécessaire d'utiliser une cale. On peut alors installer le support tout simplement de sorte que l'ouvre-boîte soit légèrement en retrait du devant de l'armoire. Voir les instructions relatives au montage qui suivent.

INSTRUCTIONS RELATIVES AU MONTAGE

1. Vider le fond de l'armoire et bien en nettoyer la surface inférieure.
2. Ouvrir les portes de l'armoire et placer le support sous l'armoire (fig. B). Dans le cas des armoires sans lambrequin, il est plus facile d'installer le devant de l'appareil au ras le devant de l'armoire. Dans le cas des armoires avec lambrequin de moins de 5,1 cm (2 po), installer l'appareil derrière la partie avant de l'armoire qui dépasse.

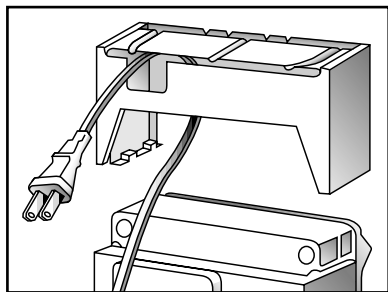

Figure D

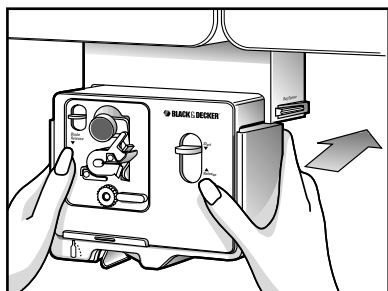

Figure E

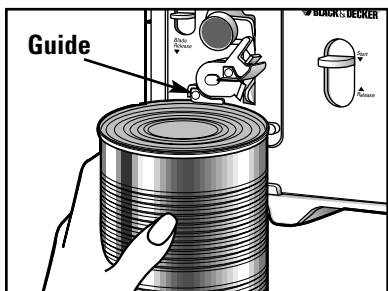

Figure F

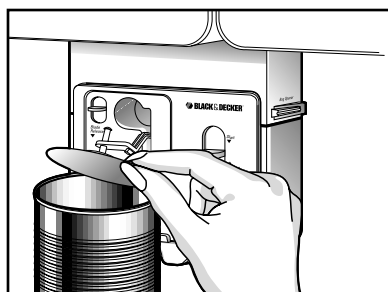

Figure G

3. Se servir du support et du crayon pour marquer l'emplacement des trois trous à percer dans le fond de l'armoire. Se servir du marteau et d'un clou (ou du poinçon) pour faire des trous de guidage sur les marques.

MISE EN GARDE : Il est fortement conseillé de porter des lunettes de sécurité pendant les travaux de perçage afin d'éviter les risques de blessures provenant des éclats.

4. Se servir d'un foret de 6 mm (1/4 po) et percer en ligne droite à partir des trous de guidage à travers le fond de l'armoire. Poncer les éclats ou limer les ébarbures.

5. Faire glisser les rondelles sur les vis de sorte que les rondelles reposent contre l'armoire (fig. C).

6. Placer le support de montage contre la surface inférieure de l'armoire et serrer les vis dans les trous du support. Bien les serrer à l'aide d'un tournevis.

7. Faire sortir le cordon par l'ouverture à l'arrière du support (fig. D).

8. Insérer l'ouvre-boîte dans le support jusqu'à ce qu'il s'enclenche en place. Puisque l'ouvre-boîte s'insère tout juste dans le support, il peut être nécessaire de le balancer d'avant en arrière et d'y exercer une pression sur le dessus (fig. E).

9. Tirer sur le cordon et l'étirer jusqu'à une prise polarisée ou adaptée. On peut ranger le surplus de cordon dans le capot du support ou en se servant du crochet. Pour se servir du crochet, il faut retirer le papier qui recouvre la surface adhésive du crochet et placer ce dernier à l'arrière de l'armoire ou sur un mur arrière.

NOTE : Par mesure de sécurité, NE PAS UTILISER D'AGRAFES POUR RETENIR LE CORDON EN PLACE.

UTILISATION DE L'OUVRE-BOÎTE

1. Installer la boîte de sorte que le guide repose contre son rebord (fig. F).

2. Appuyer sur l'interrupteur jusqu'à ce qu'il se trouve en position de mise en marche (START) et ne pas retenir la boîte qui commence à tourner. L'appareil est doté d'une fonction « mains libres ». Il

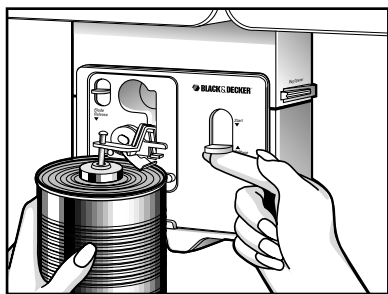

Figure H

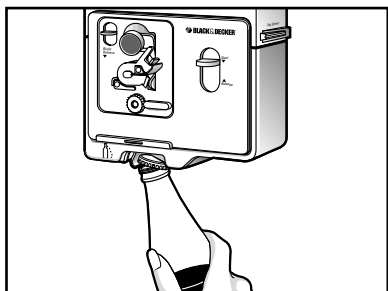

Figure I

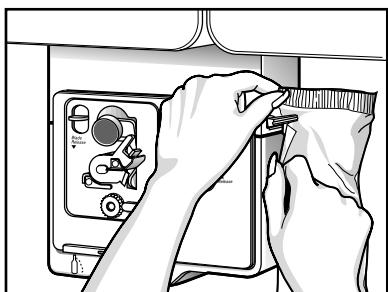

Figure J

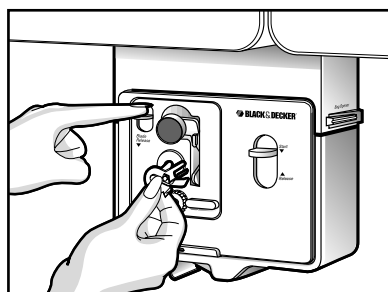

Figure K

n'est pas nécessaire de retenir l'interrupteur ni la boîte pendant la coupe. Dans le cas de très grosses boîtes (plus de 0,9 kg (2 lb)), il est conseillé de soutenir légèrement la boîte.

3. L'aimant rétractable s'abaisse automatiquement et soulève le couvercle, et l'ouvre-boîte s'arrête automatiquement lorsque la boîte est ouverte. Lorsque le couvercle n'est pas complètement coupé, abaisser l'interrupteur jusqu'à ce que le couvercle soit coupé.

4. Pour éviter les déversements ou les éclaboussures, tirer le couvercle coupé avant de retirer la boîte (fig. G).

5. Pour retirer une boîte ouverte, la saisir d'une main et, de l'autre, soulever l'interrupteur (fig. H). L'aimant rétractable se soulève automatiquement.

CONSEILS PRATIQUES RELATIFS AU PERÇAGE

- Lorsque le rebord de la boîte est bosselé ou irrégulier, ouvrir la boîte du côté opposé à la bosse ou commencer la coupe juste après la bosselure.

- Les boîtes dont le rebord est large, inégal ou de forme irrégulière, peuvent faire caler l'appareil. Il faut tourner légèrement la boîte à la main afin d'en faciliter la coupe.

NOTE : Il faut confier l'appareil à un centre de service Black & Decker ou un atelier d'entretien autorisé pour le remplacement de la lame de coupe. La liste des centres de service se trouve sur l'encart dans le présent guide.

UTILISATION DU DÉCAPSULEUR

1. Le décapsuleur se trouve sous l'appareil. S'en servir seulement pour ouvrir des bouteilles à capsule de métal.

2. Pour ouvrir une bouteille, la saisir et en placer la capsule sous le crochet métallique du décapsuleur. Tirer de côté vers la droite (fig. I).

IMPORTANT : S'assurer que le crochet ne se trouve pas sous le goulot de la bouteille au risque de la casser.

UTILISATION DE L'OUVRE-SAC

1. L'ouvre-sac se trouve à droite du support de montage.

2. Pour ouvrir un sac, le saisir des deux mains et tirer le dessus du sac de l'arrière vers l'avant à travers la fente du support (fig. J).

MISE EN GARDE : Si le guide en plastique qui recouvre la fente se brise, la lame est à découvert et présente un risque de blessure. Le cas échéant ou si la lame est émoussée et elle doit être remplacée, retirer le support de montage et le retourner à un centre de service Black & Decker ou un atelier d'entretien autorisé.

NETTOYAGE DE L'OUVRE-BOÎTE

1. Débrancher l'ouvre-boîte.

2. Enfoncer le levier de dégagement et la lame ressort automatiquement. La retirer avec précaution. Laver dans de l'eau chaude savonneuse à la main ou au lave-vaisselle (fig. K).

3. Bien assécher la lame avant de la remettre en place. Insérer la tige de la lame dans l'ouverture. Au besoin, entrer et sortir la lame jusqu'à ce qu'elle repose bien au fond de l'appareil, puis l'enclencher.

4. On peut nettoyer le boîtier et les autres composants fixes de l'appareil avec un chiffon humide. On peut retirer l'ouvre-boîte du support pour le nettoyer à fond.

SERVICE OU RÉPARATION

Confier l'entretien du produit, le cas échéant, à un centre de service Black & Decker ou un atelier d'entretien autorisé. On peut trouver dans les Pages Jaunes, sous la rubrique «Appareils électroménagers - Petits - Réparations», l'adresse du centre de service de la région. Il y a une liste détachée complète des centres de service dans le présent guide. Lorsqu'on poste ou qu'on expédie l'ouvre-boîte, le retirer du support de montage en le saisissant et en le tirant vers l'avant. Bien l'emballer dans une boîte de carton solide, en prenant soin de l'immobiliser afin qu'il ne subisse aucun dommage. On peut se servir de l'emballage original lorsqu'on a pris soin de bien immobiliser l'appareil. Joindre à l'intention du personnel du centre de service une lettre explicative énonçant le problème, sans oublier de donner l'adresse de retour. Il est également recommandé d'assurer le colis. On peut se procurer des pièces de rechange remplaçables par l'utilisateur et des accessoires aux centres de service Black & Decker ou à un atelier d'entretien autorisé.

GARANTIE COMPLÈTE DE DEUX ANS

Black & Decker garantit ce produit pour deux ans à compter de la date d'achat ou de réception en cadeau, contre tout vice de matière ou de fabrication, sera réparée ou remplacée sans frais. La garantie ne couvre pas les dommages causés par un accident ou une mauvaise utilisation.

Advenant le fonctionnement irrégulier du produit dans les délais prescrits, il sera réparé ou remplacé, à notre gré, sans frais. Le produit sera retourné, port payé, s'il a été envoyé, port payé, à un centre de service autorisé Black & Decker.

Les modalités de la présente garantie donnent des droits légaux spécifiques. L'utilisateur peut également se prévaloir d'autres droits selon l'état ou la province qu'il habite.

Adresser toute question relative à la garantie et au service en communiquant sans frais avec le service à la clientèle de Black & Decker Inc. au numéro suivant : aux É.-U., 1 (800) 231-9786, et au Canada, le 1 (800) 465-6070.



Listed by Underwriters Laboratories, Inc.
and Canadian Standards Association (CSA)
Printed in People's Republic of China

Enlistado por Underwriters Laboratories Inc. y (CSA)
Impreso en la República Popular China

Certifié par l'organisme américain *Underwriters Laboratories, Inc.*
et par l'Association canadienne de normalisation (CSA)
Imprimé en République populaire de Chine

2 *year warranty*
ans de garantie
años de garantía

Copyright ©1995, 1996 Black & Decker
Pub No. 168633-46-RV00