

PLEASE READ AND SAVE THIS USE AND CARE BOOK.

POR FAVOR LEA ESTE INSTRUCTIVO ANTES DE USAR EL PRODUCTO.

VEUILLEZ LIRE ET CONSERVER CE GUIDE D'ENTRETIEN ET D'UTILISATION.

**BLACK & DECKER®**

**HOME Café™**

**One-Cup Coffeemaker**  
**Cafetera de una taza**  
**Cafetière de une tasse**



To order more coffee pods,

- Visit your favorite retailer
- Go online [www.homecafe.com](http://www.homecafe.com)
- Call 1-800-HomeCafe (466-3223)

Para comprar más bolsitas de café,

- Visite su almacén predilecto
- Visite el sitio web [www.homecafe.com](http://www.homecafe.com)
- Llame al 1-800-466-3223

Pour commander d'autres sachets de café,

- visiter son détaillant préféré;
- visiter le site [www.homecafe.com](http://www.homecafe.com)
- ou composer le 1 800 466-3223.

? USA/Canada 1-800-231-9786  
Mexico 01-800-714-2503  
[www.blackanddecker.com](http://www.blackanddecker.com)

Accessories/Parts (USA/Canada)  
Accesorios/Partes (EE.UU./Canadá)  
Accessoires/Pièces (É.-U./Canada)  
1-800-738-0245

**Models**  
**Modelos**  
**Modèles**

- GT300
- GT300W
- GT305
- GT320

# IMPORTANT SAFETY INSTRUCTIONS

- ❑ Read all instructions.
- ❑ Do not touch hot surfaces. Use handles or knobs.
- ❑ To protect against fire, electric shock and injury to persons do not immerse cord, plugs, or unit in water or other liquid.
- ❑ Close supervision is necessary when any appliance is used by or near children.
- ❑ Unplug from outlet when not in use and before cleaning. Allow to cool before putting on or taking off parts, and before cleaning the appliance.
- ❑ Do not operate any appliance with a damaged cord or plug or after the appliance malfunctions, or has been damaged in any manner. Return appliance to the nearest authorized service facility for examination, repair or adjustment.
- ❑ The use of accessory attachments not recommended by the appliance manufacturer may result in fire, electric shock or injury to persons.
- ❑ Do not use outdoors.
- ❑ Do not let cord hang over edge of table or counter, or touch hot surfaces.
- ❑ Do not place on or near a hot gas or electric burner, or in a heated oven.
- ❑ To disconnect, press the STOP button, then remove plug from wall outlet.
- ❑ Do not use appliance for other than intended use.

## SAVE THESE INSTRUCTIONS.

### POLARIZED PLUG (120V Models Only)

This appliance has a polarized plug (one blade is wider than the other). To reduce the risk of electric shock, this plug is intended to fit into a polarized outlet only one way. If the plug does not fit fully into the outlet, reverse the plug. If it still does not fit, contact a qualified electrician. Do not attempt to modify the plug in any way.

### ELECTRIC CORD

- a) A short power-supply cord (or detachable power-supply cord) is to be provided to reduce the risk resulting from becoming entangled in or tripping over a longer cord.
- b) Longer detachable power-supply cords or extension cords are available and may be used if care is exercised in their use.
- c) If a long detachable power-supply cord or extension cord is used,
  - 1) The marked electrical rating of the detachable power-supply cord or extension cord should be at least as great as the electrical rating of the appliance,
  - 2) If the appliance is of the grounded type, the extension cord should be a grounding-type 3-wire cord, and
  - 3) The longer cord should be arranged so that it will not drape over the countertop or tabletop where it can be pulled on by children or tripped over.

### TAMPER-RESISTANT SCREW

**Warning :** This appliance is equipped with a tamper-resistant screw to prevent removal of the outer cover. To reduce the risk of fire or electric shock, **do not attempt to remove the outer cover.** There are no user-serviceable parts inside. Repair should be done **only** by authorized service personnel.

**Note: If the power supply cord is damaged, it should be replaced by qualified personnel or in Latin America by an authorized service center.**

Thank you for purchasing our new Black and Decker® Home Café™ coffeemaker. Now you can enjoy perfectly brewed coffeehouse-style beverages in a variety of flavors and cup sizes to suit your taste—right in your home or on the go.

**Your Home Café™ coffeemaker has been specifically designed to use with Folgers® and Millstone® coffee pods. In order to avoid damage to your unit, do not use other brands of coffee pods.**

Product may vary slightly from what is illustrated.

## GETTING FAMILIAR WITH YOUR UNIT

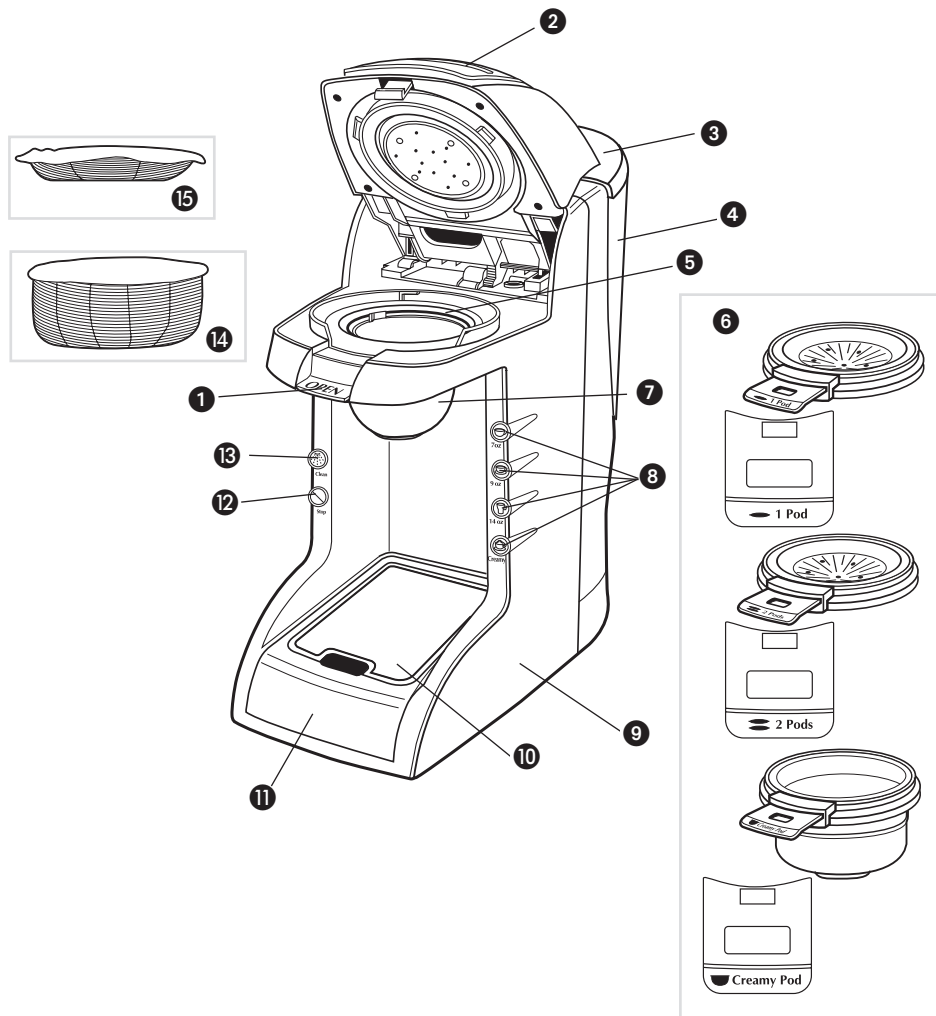

- 1. OPEN lid release lever
- 2. Lid
- † 3. Water reservoir lid  
(Part #GT300-01(B))  
(Part #GT300-02(W))
- † 4. Water reservoir with markings  
(Part #GT300-03)
- 5. Coffee pod holder compartment
- † 6. Single pod holder (Part #GT300-04)  
Double-pod holder (Part #GT300-06)  
Creamy pod holder (Part #GT300-05)
- † 7. Splash guard (Part #GT300-07)
- 8. Brew buttons
- 9. Main housing
- † 10. Cup tray (Part #GT300-08)
- † 11. Drip tray (Part #GT300-09)
- 12. Stop button
- 13. Clean button
- 14. Creamy coffee pod
- 15. Single coffee or tea pod
- † Consumer replaceable/removable parts

## CONTROL PANEL BUTTONS



Use for regular-size cups with one pod. Also use when priming the unit.

**7oz**



Use for larger cups or mugs with 1 pod.

**9 oz**



Use for tall cups or mugs with 2 pods.

**14 oz**



Use only for a 7-oz cup with creamy pods for specialty coffees like cappuccinos and lattes.

**Creamy**



Use to stop brewing or use to unlock the lid to interrupt brewing cycle or when there is a power failure.

**Stop**



Use for running a cleaning cycle (descaling).

**Clean**

# How to Use

This appliance is for household use only.

Wash removable parts as instructed in the Care and Cleaning section.

## PREPARING UNIT FOR FIRST USE

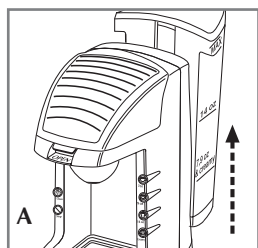

1. Remove the water reservoir from the back of the unit (A).
2. Remove reservoir lid and fill reservoir with water to the MAX line. Do not overfill.

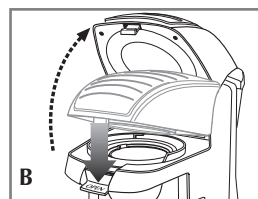

3. Press the OPEN lid release lever to unlock the lid (B).

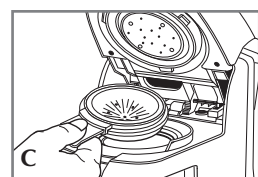

4. Insert a pod holder without using any coffee pods (C).

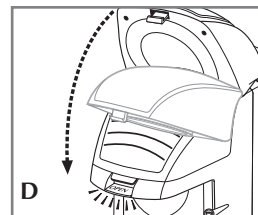

5. Close the lid by pressing down until you hear it snap in place (D).
6. With lid in place, slide reservoir down securely.

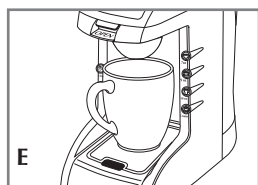

7. Place a 14-oz. or larger cup on the cup tray (E).
8. Plug in the unit.
9. Press the CLEAN button. The blue indicator light blinks then changes to steady blue. Once the priming cycle is finished the unit beeps 3 times and the blue light goes out.

**Note:** During the priming cycle, the unit may be loud and create a larger than normal amount of steam. This is normal.

**Now your unit is ready for use!**

## BREWING A CUP OF COFFEE

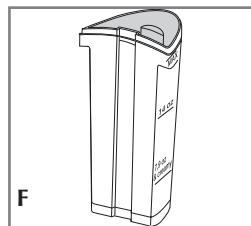

1. Remove the water reservoir and fill with water to desired size (F).
2. Insert water reservoir back into the unit.
3. Unlock the lid by pressing the OPEN release lever to the open position.

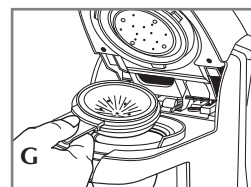

4. Place appropriate pod holder in the unit (G) (see Brewing Tips chart on page 7).

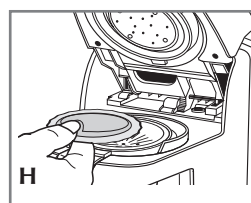

5. Insert appropriate pod into the pod holder (H) (see Brewing Tips chart on page 7).

**IMPORTANT: Only an individual Home Café™ creamy pod can be used in the creamy pod holder. Otherwise, unit malfunction can occur.**

**DO NOT USE a single regular coffee pod in a creamy pod holder or in combination with a creamy pod.**

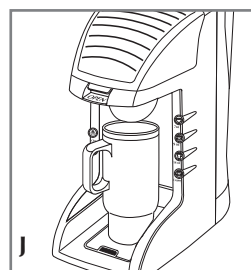

6. Close the lid.
7. Place cup on the cup tray. If using a tall cup or mug, remove the drip tray (J).

**Caution:** Cup tray might get hot from previous brew; be sure it has cooled completely before touching it.

8. Press the desired brew button. The brew button light blinks then it remains on until the brewing cycle is finished.

**Important:** Make sure that your cup size matches your brew selection (for example; use a 9 ounce cup for a 7-oz. brew selection), otherwise you might have an overflow (for example; do not use 8 ounces for a 14-oz. brew selection).

9. When the brew button indicator light goes out, remove the filled cup from the cup tray.
10. To dispose of used pod, unlock lid and remove the pod.

### Important Tip

The lid on your unit automatically stays locked during the brewing cycle, if there is a power failure or if it stops unexpectedly.

To unlock the lid:

1. Wait until the flashing light goes out and you hear the unit beep, then press the OPEN release lever on the lid. The lid opens.
2. Insert a new pod, close the lid and start a new brew cycle with an empty cup to avoid overflow.

## Brewing Tips



7 oz



7 oz



9 oz



14 oz

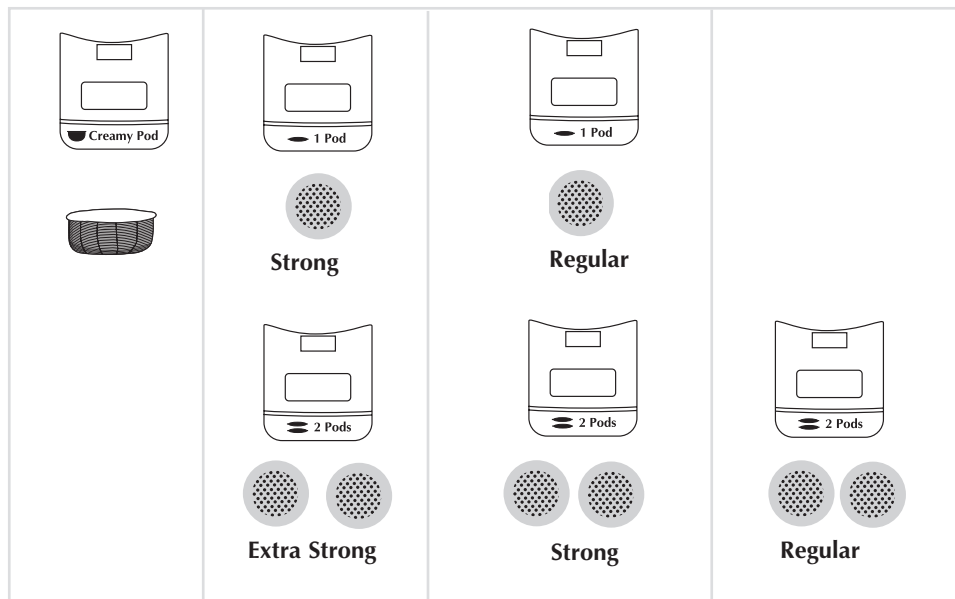

- Do not use the same pod twice. The best coffee flavors are extracted the first time water passes through the pod.
- Do not use damaged pods.
- **Your Home Café™ coffeemaker has been specifically designed to use with Folgers® and Millstone® coffee pods. In order to avoid damage to your unit, do not use other brands of coffee pods.**
- To enjoy true coffee flavor, always run a cycle with water every time you brew a different coffee flavor.

## Care and Cleaning

This product contains no user-serviceable parts. Refer service to qualified service personnel.

### CLEANING

1. Before cleaning, unplug the unit and allow it to cool completely.
2. Press the OPEN lid release lever and open the lid.
3. Remove the pod holder and discard the pod.
4. Remove the splash guard by turning it clockwise then pull out.

5. Wipe the unit surface with a clean, damp cloth. Do not use abrasive cleaners, as they may scratch the surface.
  - Never clean the unit by flushing it with the lid open.
  - Never immerse unit/base in water.
6. Wash the water reservoir and lid, splash guard, pod holders, cup tray and drip tray in the dishwasher.
7. Dry all parts thoroughly.

### Replacing Splash Guard

**Tip:** Tilt back the unit so you can see where to insert the splash guard.

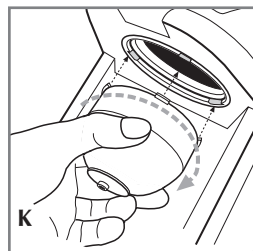

Insert splash guard underneath the pod holder (K).

- a. Align the splash guard tabs with the side openings on the unit.
- b. Turn splash guard counterclockwise until securely in place.

### REMOVING MINERAL DEPOSITS (DESCALING)

After continual use, mineral deposits may form in the unit.

If mineral deposits are not removed, they can impair the operation and product life of the unit.

**To prolong the life of your Home Café™ coffeemaker, it is recommended to perform descaling once a month or after 30 brews.**

1. Fill the water reservoir at least to the 14-oz. line with 50% white vinegar, 50% water and place back in the unit.
  2. Make sure the pod holder and splash guard are both inserted in place (refer to steps 4 and 6 under Preparing Unit for First Use) and that there is no pod in the holder.
  3. Place a 14-oz. cup on the cup tray.
  4. Press the Clean button and let cleaning solution run through.
- Important:** When you use the Clean button, the unit expels 14 ounces of liquid into your cup.
5. When unit stops, empty the cup and return it to the cup tray.
  6. Fill water reservoir with 14-oz. fresh, cold water.
  7. Press Clean button again to flush out the remaining solution. Empty the cup and return it to the cup tray.
  8. Wash the pod holder and splash guard as instructed in the Care and Cleaning section.

### STORAGE

- Make sure water reservoir is empty.
- Unplug unit and let it cool completely.
- Store unit in a clean, dry place.

## Questions & Answers

**Q. How is the Home Café™ brewer different from the coffeemaker I use now?**

A. Home Café™ brewer uses premium, pre-measured coffee pods and unique pressure-brewing normally found in coffeehouses. Home Café™ brewer makes both regular coffees and specialty coffees.

**Q. Does the Home Café™ brewer make espresso?**

A. While the Home Café™ brewer does not make espresso, you can use 2 single pods with the 7 oz. (218 ml) setting to achieve a stronger beverage.

**Q. What if I push the wrong brew button?**

A. If you press STOP in the middle of a brew cycle and then select another brew button, you may have overflow. It is best to allow the initial brew cycle you selected to complete and then begin again with a fresh cup and pod.

**Q. Can I use other coffees, besides Folgers® and Millstone®, in the Home Café™ brewer?**

A. Your Home Café™ brewer is specially designed to work with Folgers® and Millstone® pods. Using other brands of coffee pods or using loose grounds with a filter may clog or damage your Home Café™ unit.

**Q. Can I use loose ground coffee or instant coffee in the pod holder? Even if I use a filter?**

A. No. Your Home Café™ brewer and pods are specially designed to work with Folgers® and Millstone® pods. Instant coffee, ground coffee, and regular filters will not give you the same great results with Home Café™ brewer.

**Q. Can the Home Café™ brewer make other types of beverages besides coffee?**

A. Yes. Your Home Café™ brewer is designed to also brew tea using a single pod.

**Q. What can I do about the coffee splash I sometimes experience when brewing?**

A. There may be a small amount of splashing, depending on the size of the mug used. To reduce splashing, use a taller coffee mug. If you see splashing, do not stand right next to the unit so that you will avoid skin contact.

**Q. Why does the appliance come with three different pod holders?**

A. The single-pod holder is for single pods. The double-pod pod holder fits two pods and the deeper, specialty pod holder is specifically designed for specialty coffee pods. Go to [www.homecafe.com](http://www.homecafe.com) for more information.

**Q. Can I brew single-pods in the specialty pod holder?**

A. No. Specialty pods will only fit in the specialty pod holder.

**Q. Can I brew specialty pods in the single-pod holder?**

A. No. Only specialty pods will fit in the creamy pod holder.

**Q. Can I make a 9-oz. or 14-oz. specialty beverage?**

A. Creamy pods must be brewed with the creamy brew size to maximize flavor and consistency.

**Q. How often should I clean the pod holder and splash guard?**

A. You should clean the pod holder and the splash guard after every use, especially when using creamy pods.

**Q. Can I reuse a pod?**

A. Reuse of coffee pods is not recommended. The best coffee flavors are extracted the first time water passes through the pod.

**Q. Why does my Home Café™ brewer make a strange noise after brewing a specialty pod?**

A. The creamy brew size has a unique brew process to brew specialty beverages.

**Q. Can I use a tea bag in my Home Café™ brewer to make tea?**

A. Yes. Your Home Café™ brewer is designed to also brew tea using a single pod.

**Q. Can I use other brands of coffee pods in your machine?**

A. No. Your Home Café™ has been specifically designed to use with Folgers® and Millstone® coffee pods. Using other brands of coffee pods can damage your unit.



<b>Problem</b>	<b>Reason</b>	<b>Possible Solution</b>
My coffee is not strong enough.	This may also happen when the pod is not positioned correctly.	<ul style="list-style-type: none"> <li>• Adjust your brewing preferences. Refer to Brewing Tips in this Manual.</li> <li>• Use either two mild blend coffee pods or try darker roast pod.</li> <li>• Use a smaller brew size. Do not use the same coffee pod twice. The best coffee flavors are extracted the first time water passes through the pod.</li> <li>• Also, make sure to position coffee pod flat-side-up and correctly seated in pod carrier.</li> </ul>
My coffee is too strong.	This may happen when you use two pods.	Adjust your brewing preferences. Refer to Brewing Tips in this Manual.
I have lost/damaged a removable appliance part.	You may purchase replacement parts.	Please call 1-800-HomeCafe (466-3223) or go to <a href="http://www.homecafe.com">www.homecafe.com</a> for replacement parts.

## INSTRUCCIONES IMPORTANTES DE SEGURIDAD

- Lea todas las instrucciones.
- No toque las superficies calientes. Utilice las asas o las perillas.
- Para evitar incendios, choques eléctricos y lesiones personales no sumerja el cable, los enchufes o el aparato en agua ni en ningún otro líquido.
- La supervisión de un adulto es necesaria cuando el aparato es utilizado por niños o cerca de ellos.
- Desconecte el aparato de la toma de corriente cuando no esté en funcionamiento y antes de limpiarlo. Espere que el aparato se enfríe antes de instalar o retirar las piezas y antes de limpiarlo.
- No se debe utilizar ningún aparato eléctrico que tenga el cable o el enchufe averiado, que presente un problema de funcionamiento o que esté dañado. Devuelva el aparato al centro de servicio autorizado más cercano para que lo examinen, reparen o ajusten.
- El uso de accesorios no recomendados por el fabricante del aparato podría ocasionar incendios, choques eléctricos o lesiones personales.
- Este aparato no se debe utilizar a la intemperie.
- No permita que el cable cuelgue del borde de la mesa o el mostrador, o que toque superficies calientes.
- No coloque el aparato sobre una hornilla eléctrica o de gas caliente, o en un horno caliente.
- Para desconectar la cafetera, oprima el botón STOP y luego desconecte el enchufe de la toma de corriente.
- Utilice el aparato únicamente con el fin previsto.

**CONSERVE ESTAS INSTRUCCIONES.**



## ENCHUFE POLARIZADO (Solamente en los modelos de 120V)

Este aparato cuenta con un enchufe polarizado (un contacto es más ancho que el otro). A fin de reducir el riesgo de un choque eléctrico, este enchufe encaja en una toma de corriente polarizada en un solo sentido. Si el enchufe no entra en la toma de corriente, inviértalo y si aun así no encaja, consulte con un electricista. Por favor no trate de alterar esta medida de seguridad.

## CABLE ELÉCTRICO

- El producto debe proporcionarse con un cable corto (o uno desmontable) para reducir el riesgo de enredarse o de tropezar con un cable largo.
- Se encuentran disponibles cables desmontables o de extensión más largos, que es posible utilizar si se emplea el cuidado debido.
- Si se utiliza un cable desmontable o de extensión,
  - El voltaje eléctrico del cable desmontable o del cable de extensión debe ser, como mínimo, igual al del voltaje del aparato,
  - Si el aparato es del tipo que va conectado a tierra, el cable de extensión deberá ser un cable de tres alambres conectado a tierra.
  - El cable más largo debe acomodarse de modo que no cuelgue del mostrador o de la mesa, para evitar que un niño tire del mismo o que alguien se tropiece.

## TORNILLO DE SEGURIDAD

**Advertencia:** Este aparato cuenta con un tornillo de seguridad para evitar la remoción de la cubierta exterior del mismo. A fin de reducir el riesgo de incendio o de choque eléctrico, **por favor no trate de remover la cubierta exterior.** Este producto no contiene piezas reparables por el consumidor. Toda reparación se debe llevar a cabo **únicamente** por personal de servicio autorizado.

**Nota:** Si el cordón de alimentación es dañado, en América Latina debe sustituirse por personal calificado o por el centro de servicio autorizado.

Gracias por comprar la nueva cafetera Black and Decker® Home Café™. Ahora usted puede disfrutar el café corriente, el café cremoso o el de especialidad, colado a la perfección en una taza para disfrutarlo justo en casa o para llevarlo en el camino.

La cafetera Home Café™ ha sido diseñada específicamente para ser empleada con las bolsitas de café de las marcas Folgers® y Millstone®. A fin de evitar daño al aparato, no utilice ninguna bolsita de café de otras marcas.

El producto puede variar ligeramente del que aparece ilustrado.

## CONOZCA SU PRODUCTO

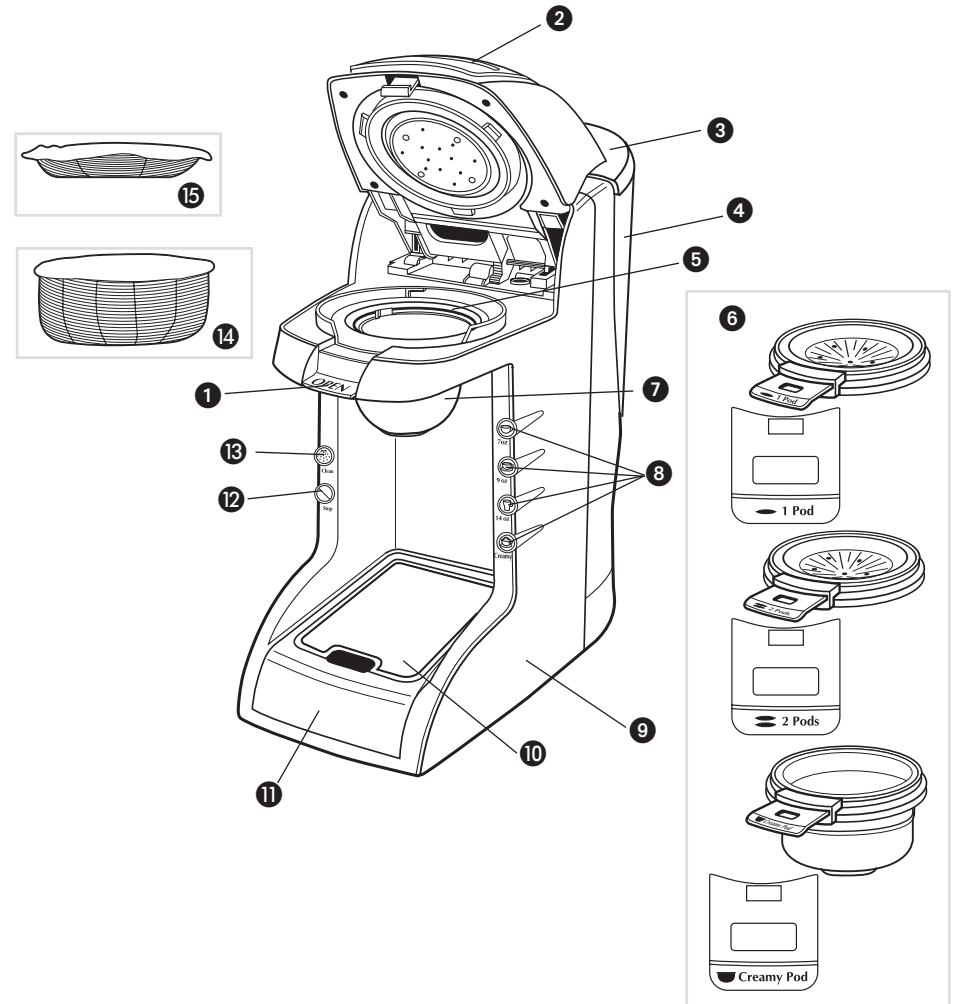

- Palanca de abrir la tapa (OPEN)
  - Tapa
  - † 3. Tapa del tanque de agua (no. de pieza GT300-01(B)) (no. de pieza GT300-02(W))
  - † 4. Tanque de agua con marcas (no. de pieza GT300-03)
  5. Compartimiento del sostenedor de la bolsita de café
  - † 6. Sostenedor de bolsita corriente (no. de pieza GT300-04), dos bolsitas (no. de pieza GT300-06) bolsita de especialidad (no. de pieza GT300-05)
  - † 7. Guarda contra salpicaduras (no. de pieza GT300-07)
  8. Botones de colado
  9. Caja de la unidad
  - † 10. Bandeja para la taza (no. de pieza GT300-08)
  - † 11. Bandeja de goteo (no. de pieza GT300-09)
  12. Botón de interrupción
  13. Botón de limpieza
  14. Bolsita de café de consistencia cremosa
  15. Bolsita de café regular o de té
- † Reemplazable/removible por el consumidor

## BOTONES DEL PANEL DE CONTROL



7oz

Para tazas de tamaño corriente con una bolsita de café. Utilice también para el primer ciclo de colado.



9 oz

Para tazas grandes o jarros con una bolsita de café.



14 oz

Para tazas altas o jarros con dos bolsitas de café.



Creamy

Solamente para tazas de 7-oz. con bolsitas de café de especialidad o de consistencia cremosa como el capuchino o latte.



Stop

Utilice si necesita parar el ciclo de colado, también para abrir la tapa a fin de interrumpir el ciclo de colado o cuando surge una falla eléctrica.



Clean

Para descalcificar la cafetera.

## Como usar

Este aparato es solamente para uso doméstico.

Lave las piezas removibles según las instrucciones en la sección de cuidado y limpieza de este manual.

### PASOS PRELIMINARES ANTES DEL PRIMER USO

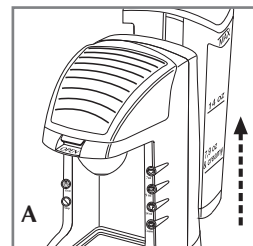

1. Retire el tanque de agua de la parte trasera del aparato (A).

2. Retire la tapa del tanque y llene el tanque con agua hasta la línea MAX. No exceda el nivel de llenado.

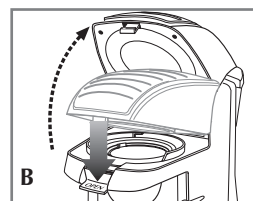

3. Presione la palanca (OPEN) para abrir la tapa (B).

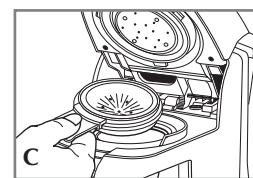

4. Inserte un sostenedor de bolsitas, sin colocar una bolsita de café (C).

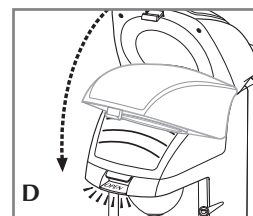

5. Cierre la tapa, presionando para abajo hasta quedar bien cerrada (D).

6. Coloque la tapa sobre el tanque y deslice el mismo hasta encajar bien en su lugar.

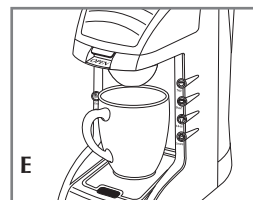

7. Coloque una taza de 14 oz. o una más grande sobre la bandeja para las tazas (E).

8. Enchufe el aparato.

9. Presione el botón de limpieza (CLEAN). La luz indicadora azul parpadea y luego pasa a luz fija. Al finalizar el ciclo, el aparato produce tres (3) sonidos cortos y la luz azul se apaga.

**Nota:** Durante el primer ciclo de colado, el aparato puede producir ciertos ruidos más fuertes al igual que mayor cantidad de vapor. Esto es normal.

**¡La cafetera se encuentra lista para colar!**

## COLADO DE UNA TAZA DE CAFÉ

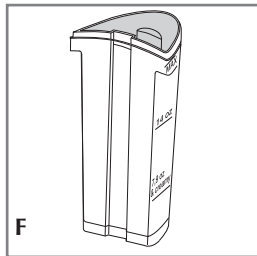

1. Retire el tanque de la cafetera y llene con agua según el tamaño deseado (F).
2. Instale el tanque nuevamente en el aparato.
3. Abra la tapa, presionando la palanca (OPEN) hasta abrirla por completo.

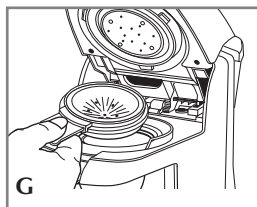

4. Coloque el sostenedor de bolsitas apropiado en el aparato (G) (consultar la guía de consejos prácticos para colar el café en la página 20).

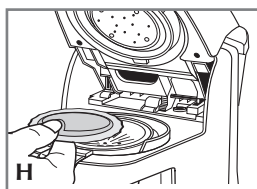

5. Inserte la bolsita adecuada en el sostenedor de bolsitas (H) (consultar la guía de consejos prácticos para colar el café en la página 20).

**Importante:** Solamente se debe introducir una bolsita Home Café™ en el sostenedor de café de especialidad. De lo contrario, el aparato podría presentar ciertas fallas.

**NO INSERTE** una bolsita de café corriente adentro de un sostenedor de café especial ni en combinación con una bolsita de café especial.

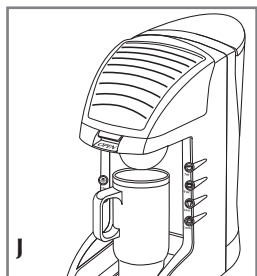

6. Cierre la tapa.
7. Coloque la taza sobre la bandeja para las tazas. Si utiliza una taza o un jarro alto, retire la bandeja de goteo (J).

**Advertencia:** La bandeja para las tazas podría estar caliente después del ciclo de colado anterior; asegúrese de que se haya enfriado bien antes de tocarla.

8. Presione el botón de colado deseado. La luz indicadora del botón de colado parpadea y permanece encendida hasta finalizar el ciclo de colado.

**Importante:** Asegúrese de que el tamaño de la taza coincida con el ciclo de colado (por ejemplo; utilice una taza de 9 onzas para el ciclo de colado de 7-oz. De lo contrario, el café se puede derramar. Para el caso, uno no debe de utilizar una taza de 8 onzas para el ciclo de colado de 14-oz.

9. Cuando la luz indicadora del ciclo de colado se apague, retire la taza de la bandeja para las tazas.
10. Para desechar la bolsita de café usada, abra la tapa y retire la bolsita.

### Consejos importantes

La tapa del aparato permanece cerrada automáticamente durante el ciclo de colado, en caso de una falla eléctrica o si el aparato deja de funcionar repentinamente.

Para quitar el seguro de la tapa:

1. Espere hasta que la luz parpadeante se apague y escuche un sonido luego presione la palanca (OPEN) de la tapa. La tapa se abre.
2. Utilice una bolsita nueva, cierre la tapa para dar inicio a otro ciclo de colado, utilizando una taza vacía para evitar que el café se derrame.

## Consejos prácticos para colar el café



7 oz (218 ml)



7 oz (218 ml)



9 oz (281 ml)



14 oz (437 ml)

 Creamy Pod	 1 Pod	 1 Pod	
	 Fuerte	 Regular	
	 2 Pods	 2 Pods	 2 Pods
	 Extra Fuerte	 Fuerte	 Regular

- No utilice la misma bolsita dos veces. El mejor sabor del café se extrae la primera vez que el agua pasa por la bolsita.
- No utilice bolsitas dañadas.
- La cafetera Home Café™ ha sido diseñada específicamente para ser empleada con las bolsitas de café de las marcas Folgers® y Millstone®. A fin de evitar daño al aparato, no utilice ninguna bolsita de café de otras marcas.
- A fin de disfrutar el verdadero sabor del café, siempre asegúrese de que la cafetera complete un ciclo de colado con agua solamente antes de colar café de diferente sabor.

# Cuidado y limpieza

Este producto no contiene piezas reparables por el consumidor. Para servicio de reparación, acuda a personal calificado.

## LIMPIEZA

1. Antes de limpiar, desconecte el aparato y espere que se enfríe bien.
2. Presione la palanca de la tapa (OPEN) y abra la tapa.
3. Retire el sostenedor de bolsitas y deseche la bolsita.
4. Retire la guarda contra salpicaduras, girándola hacia la derecha y luego hacia afuera.
5. Limpie la superficie del aparato con un paño suave humedecido. No utilice limpiadores abrasivos ya que éstos pueden rayar la superficie del aparato.
  - Nunca enjuague la cafetera estando abierta la tapa.
  - Jamás sumerja el aparato / la base en agua.
6. Lave el tanque de agua, la tapa, la guarda contra salpicaduras, la bandeja de la taza y la bandeja de goteo a mano o en la máquina lavaplatos.
7. Seque bien todas las piezas.

## COMO INSERTAR LA GUARDA CONTRA SALPICADURAS

**Sugerencia:** Incline hacia atrás la unidad para que pueda ver donde insertar la guarda.

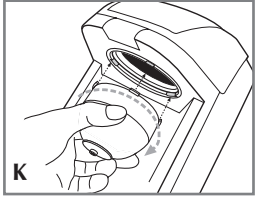

Inserte la guarda contra salpicaduras debajo del sostenedor de bolsitas (K).

- a. Haga coincidir las guías de la guarda con las aperturas laterales del aparato.
- b. Gire la guarda hacia la izquierda hasta encajar bien en su lugar.

## REMOCIÓN DE LOS DEPÓSITOS MINERALES (DESCALCIFICACIÓN)

Después del uso continuo, se podría formar depósitos minerales en el aparato. Si uno no elimina los depósitos minerales, se puede perjudicar el funcionamiento y la vida útil del aparato.

**A fin de prolongar la vida útil de la cafetera Home Café™, se recomienda descalcificarla una vez al mes o después de 30 ciclos de colado.**

1. Vierta partes iguales de agua y de vinagre blanco como mínimo hasta la línea que indica 14-oz. en el tanque. Instale el tanque en el aparato.
2. Asegúrese de que tanto el sostenedor de bolsitas (sin bolsita de café) como la guarda contra salpicaduras estén insertadas en su lugar (consultar los pasos 4 y 6 de los pasos preliminares antes del primer uso).
3. Coloque una taza de 14-oz. sobre la bandeja para las tazas.
4. Presione el botón de limpieza (Clean) y permita que se cuele la solución de agua y vinagre.

**Importante:** Cuando uno presiona el botón de limpieza (Clean), el aparato expelle 14 onzas de líquido en la taza.

5. Al finalizar el ciclo de limpieza, vacíe y coloque la taza nuevamente sobre la bandeja para las tazas.
6. Llene el tanque con 14 oz. de agua fresca, fría.
7. Presione el botón de limpieza (Clean) nuevamente para dejar pasar el resto de la solución. Vacíe y coloque la taza sobre la bandeja para las tazas.
8. Lave el sostenedor de bolsitas y la guarda contra salpicaduras según las instrucciones señaladas en la sección de cuidado y limpieza de la cafetera.

## ALMACENAMIENTO

- Asegúrese de que el tanque de agua esté completamente vacío.
- Desconecte el aparato y permita que se enfríe bien.
- Guarde el aparato en un lugar limpio, seco.

# Preguntas y respuestas

**P. ¿Cuál es la diferencia entre la cafetera Home Café™ y la cafetera que uso actualmente?**

**R.** La cafetera Home Café™ requiere bolsitas de café de medida exacta, de óptima calidad y cuela a presión por medio de un sistema único, ofrecido generalmente en las cafeterías. La cafetera Home Café™ cuela tanto el café corriente como el de especialidad.

**P. ¿Se puede preparar café expreso con la cafetera Home Café™?**

**R.** Aunque no se puede preparar café expreso con la cafetera Home Café™, uno puede utilizar dos bolsitas de café corriente con 7-oz. de agua para lograr un café más fuerte.

**P. ¿Qué sucede si uno presiona el botón equivocado?**

**R.** Si uno presiona STOP a medio colar y luego presiona otro botón de colado, la cafetera podría desbordarse. Es mejor dejar que el aparato complete el ciclo de colado ya programado antes de colar otra taza de café con una bolsita nueva.

**P. ¿Se pueden utilizar otras bolsitas de café aparte de las marcas, Folgers® y Millstone® con la cafetera Home Café™?**

**R.** La cafetera Home Café™ ha sido diseñada especialmente para funcionar con las bolsitas de café Folgers® y Millstone®. El utilizar otras bolsitas de café o filtros con café molido puede obstruir o dañar la cafetera Home Café™.

**P. ¿Se puede introducir café molido o café instantáneo en el sostenedor de bolsitas, si se utiliza un filtro de papel?**

**R.** No. La cafetera Home Café™ ha sido diseñada especialmente para funcionar con las bolsitas de café Folgers® y Millstone®. El café instantáneo, el café molido y los filtros corrientes no dan el magnífico resultado que ofrece la cafetera Home Café™.

**P. ¿Se puede colar otras bebidas en la cafetera Café™, además de café?**

**R.** Si. Su cafetera Home Café™ ha sido diseñada para colar también té utilizando el sostenedor para una bolsita.

**P. ¿Qué se puede hacer para la salpicadura de café durante ciertos ciclos de colado?**

**R.** La cafetera podría salpicar un poco, según el tamaño de la taza o del jarro. Para reducir las salpicaduras, utilice un jarro más alto. En el caso de salpicar, uno debe alejarse del aparato para evitar el contacto con la piel.

**P. ¿Por qué trae tres sostenedores de bolsitas el aparato?**

**R.** El sostenedor sencillo es para una bolsita. El sostenedor doble sostiene dos bolsitas y el sostenedor más hondo ha sido diseñado para las bolsitas de especialidad. Para más información, visite el sitio web [www.homecafe.com](http://www.homecafe.com).

**P. ¿Se puede colar bolsitas sencillas en el sostenedor para las bolsitas de especialidad?**

**R.** No. El sostenedor más hondo ha sido diseñado solamente para las bolsitas de especialidad.

**P. ¿Se puede colar bolsitas de café de consistencia cremosa en el sostenedor sencillo?**

**R.** No. Las bolsitas de café de consistencia cremosa solamente se pueden colar en el sostenedor de bolsitas de especialidad.

**P. ¿Se puede preparar bebidas de especialidad de 9-oz. o de 14-oz.?**

**R.** Las bolsitas de café de consistencia cremosa se deben colar con 7-oz. de agua a fin de optimizar el sabor y la consistencia.

**P. ¿Cada cuanto tiempo se debe limpiar el sostenedor de bolsita y la guarda contra salpicaduras?**

**R.** Se deben limpiar cada vez que se utilizan, especialmente si se utilizan bolsitas de café de consistencia cremosa.

**P. ¿Se puede reutilizar una bolsita?**

**R.** No se recomienda reutilizar las bolsitas. El mejor sabor del café se extrae la primera vez que el agua pasa por la bolsita.

**P. ¿Por qué produce un ruido extraño la cafetera Home Café™ después de colar una bolsita de café de especialidad?**

**R.** Esto se debe a que el nivel (Creamy) para las bebidas de especialidad, cuenta con un proceso de colado único.

**P. ¿Se puede colar una bolsita de té en la cafetera Home Café™?**

**R.** Si. Su cafetera Home Café™ ha sido diseñada para colar también té utilizando el sostenedor para una bolsita.

**P. ¿Se puede utilizar bolsitas de café de otras marcas en la cafetera Home Café™?**

**R.** No. La cafetera Home Café™ ha sido diseñada especialmente para funcionar con las bolsitas de café Folgers® y Millstone®. El utilizar bolsitas de café de otras marcas puede dañar el aparato.

## DetECCIÓN DE FALLAS

Falla	Causa	Posible solución
El botón de interrupción (STOP) está encendido.	El ciclo de colado o el proceso de limpieza pudieron haber sido interrumpidos, o la tapa pudo haber sido abierta después del ciclo de colado pero antes o durante los tres sonidos que produce el aparato.	<ul style="list-style-type: none"> <li>• Por favor espere 30 segundos aprox. hasta que se apague la luz «roja».</li> <li>• Cuando el aparato produce un bip, uno puede dar inicio al ciclo de colado.</li> <li>• Abra y cierre la tapa nuevamente.</li> <li>• Presione cualquiera de los botones de colado.</li> </ul> <p><b>Nota:</b> Para evitar que el líquido se derrame, coloque una taza vacía en la cafetera antes de iniciar el ciclo de colado.</p>
Los botones azules que indican «7» y «9» oz. parpadean.	<p>Puede haber poco o nada de agua en el tanque.</p> <p>El aparato debe ser reajustado o requiere servicio.</p>	<ul style="list-style-type: none"> <li>• Asegúrese de que el tanque tenga suficiente agua.</li> <li>• Espere 30 segundos aprox. hasta que se apague la luz.</li> <li>• Uno puede iniciar el ciclo de colado o de limpieza después de que el aparato produce un bip.</li> <li>• Abra y cierre la tapa nuevamente.</li> <li>• Presione cualquiera de los botones de colado.</li> <li>• Repita los pasos anteriores.</li> <li>• Si no tiene éxito, desconecte el aparato, espere 5 segundos e intente de nuevo, a fin de reajustarlo. Si la falla persiste después de tres intentos de reajuste, el aparato podría requerir servicio por parte del fabricante. Por favor llame gratis al 1-800-231-9786.</li> </ul>

Falla	Causa	Posible solución
El botón de interrupción (STOP) y el botón de limpieza(CLEAN) parpadean,al igual que los botones «14» y «CREAMY».	El aparato debe ser reajustado o requiere servicio o puede haberse sobrecalentado.	<ul style="list-style-type: none"> <li>• Repita los pasos anteriores.</li> <li>• En caso de sobrecalentamiento, por favor desconecte el aparato, espere que se enfríe por 30 segundos e intente de nuevo. Utilice una bolsita de café nueva y una taza vacía.</li> </ul>
La tapa del aparato no se puede abrir.	Pudo haber surgido una falla o interrupción de potencia durante el ciclo de colado. Cuando esto sucede, la tapa permanece cerrada automáticamente.	<ul style="list-style-type: none"> <li>• Cuando vuelva la corriente, espere hasta que el aparato produzca un bip y que la o las luces intermitentes se apaguen.</li> <li>• Abra y cierre la tapa nuevamente.</li> <li>• Presione cualquiera de los botones de colado.</li> </ul> <p><b>Nota:</b> Para evitar que el líquido se derrame, utilice una taza vacía antes de dar inicio al ciclo de colado.</p>
El aparato no responde cuando uno presiona los botones de colado.	El aparato podría estar desconectado, el tanque podría estar vacío o la tapa podría estar mal cerrada.	<ul style="list-style-type: none"> <li>• Enchufe el aparato, agregue agua al tanque, cierre bien la tapa e intente de nuevo. Si la falla de potencia persiste, por favor llame gratis al 1-800-231-9786.</li> </ul>
El nivel de presión y el flujo son anormales o el aparato produce un ruido.	El sujetador de la bolsita de café o la guarda contra salpicaduras podrían estar obstruidos. A veces esto hace que el líquido se derrame.	<ul style="list-style-type: none"> <li>• Presione el botón de interrupción (STOP), espere hasta que el aparato produzca tres sonidos y se encienda.</li> <li>• Abra la tapa.</li> <li>• Retire y lave el sujetador de las bolsitas de café y la guarda contra salpicaduras.</li> <li>• Deseche la bolsita de café.</li> <li>• Abra la tapa y limpie los orificios de agua en la parte inferior de la tapa.</li> <li>• Reinserte la guarda.</li> <li>• Se recomienda realizar un ciclo de "Limpieza" según las instrucciones en este manual.</li> <li>• Reinserte el sujetador de las bolsitas, y coloque una bolsita de café nueva.</li> </ul>

Falla	Causa	Posible solución
		<b>Nota:</b> Asegúrese de que haya agua en el tanque antes de continuar con el ciclo de colado.
El sujetador de las bolsitas está obstruido y el café se derrama.	Igual que arriba.	Siga los pasos anteriores.
El café no resulta lo suficiente fuerte.	Esto puede suceder cuando la bolsita no queda bien colocada.	<ul style="list-style-type: none"> <li>• Ajuste las preferencias de colado. Consulte los consejos para colar, citados en este manual.</li> <li>• Utilice dos bolsitas de café ligero o una de mezcla más fuerte.</li> <li>• Disminuya la porción del colado.</li> <li>• No utilice la misma bolsita dos veces. El mejor sabor del café es extraído cuando el agua pasa por la bolsita la primera vez.</li> <li>• También asegúrese de que la bolsita quede bien colocada (la parte plana hacia arriba) en el sujetador.</li> </ul>
El café resulta demasiado fuerte.	Esto puede suceder cuando uno utiliza dos bolsitas de café.	<ul style="list-style-type: none"> <li>• Ajuste las preferencias de colado. Consulte los consejos para colar, citados en este manual.</li> </ul>
Se ha extraviado o dañado una de las piezas separables del aparato.		<ul style="list-style-type: none"> <li>• Usted puede comprar y reemplazar las piezas separables.</li> <li>• Para las piezas de repuesto, por favor llame gratis al 1-800-HomeCafe (466-3223) o visite nuestro sitio web: <a href="http://www.homecafe.com">www.homecafe.com</a></li> </ul>

# IMPORTANTES MISES EN GARDE

- Lire toutes les directives.
- Ne pas toucher aux surfaces chaudes; utiliser les poignées et les boutons.
- Afin d'éviter les risques d'incendie, de secousses électriques ou de blessures, ne pas immerger le cordon, la fiche ni l'appareil.
- Exercer une étroite surveillance lorsqu'on utilise l'appareil près d'un enfant ou que ce dernier s'en sert.
- Débrancher l'appareil avant de le nettoyer et lorsqu'on ne s'en sert pas. Laisser l'appareil refroidir avant d'enlever ou de remettre des accessoires, et avant de nettoyer l'appareil.
- Ne pas utiliser un appareil dont la fiche ou le cordon est abîmé, qui présente un problème de fonctionnement ou qui est endommagé. Confier l'examen, la réparation ou le réglage de l'appareil au centre de service autorisé de la région.
- L'utilisation d'accessoires non recommandés par le fabricant présente des risques d'incendie, de secousses électriques ou de blessures.
- Ne pas utiliser à l'extérieur.
- Ne pas laisser pendre le cordon d'une table ou d'un comptoir, ni le laisser entrer en contact avec une surface chaude.
- Ne pas placer sur ni près d'une cuisinière au gaz ou à l'électricité chaude, ni dans un four réchauffé.
- Pour débrancher, enfoncer le bouton de mise hors tension (STOP), puis retirer la fiche de la prise murale.
- Utiliser l'appareil uniquement aux fins auxquelles il a été prévu.

## CONSERVER CES MESURES.

### FICHE POLARISÉE (Modèles de 120 V seulement)

L'appareil est muni d'une fiche polarisée (une lame plus large que l'autre). Afin de minimiser les risques de secousses électriques, ce genre de fiche n'entre que d'une façon dans une prise polarisée. Lorsqu'on ne peut insérer la fiche à fond dans la prise, il faut tenter de le faire après avoir inversé les lames de côté. Si la fiche n'entre toujours pas dans la prise, il faut communiquer avec un électricien certifié. Il ne faut pas tenter de modifier la fiche.

### CORDON ÉLECTRIQUE

- a) Le cordon d'alimentation de l'appareil est court (ou amovible) afin de minimiser les risques d'enchevêtrement ou de trébuchement.
- b) Il existe des cordons d'alimentation amovible ou de rallonge plus longs et il faut s'en servir avec prudence.
- c) Lorsqu'on utilise un cordon d'alimentation amovible de rallonge plus long, il faut s'assurer que :
  - 1) la tension nominale du cordon d'alimentation amovible ou de rallonge soit au moins égale à celle de l'appareil, et que;
  - 2) lorsque l'appareil est de type mis à la terre, il faut utiliser un cordon de rallonge mis à la terre à trois broches, et;
  - 3) le cordon plus long soit placé de sorte qu'il ne soit pas étalé sur le comptoir ou la table d'où des enfants pourraient le tirer, ni placé de manière à provoquer un trébuchement.

### VIS INDESSERRABLE

**Avertissement :** L'appareil est doté d'une vis indesserrable empêchant l'enlèvement du couvercle extérieur. Pour réduire les risques d'incendie ou de secousses électriques, **ne pas tenter de retirer le couvercle extérieur**. L'utilisateur ne peut pas remplacer les pièces de l'appareil. En confier la réparation **seulement** au personnel des centres de service autorisés.

**Note :** Lorsque le cordon d'alimentation est endommagé, il faut le faire remplacer par du personnel qualifié ou, en Amérique latine, par le personnel d'un centre de service autorisé.

Merci d'avoir acheté la nouvelle cafetière HomeCafé<sup>mc</sup> de Black & Decker<sup>md</sup>. On peut maintenant savourer des boissons infusées à la perfection comme dans une brûlerie dans une variété de saveurs et de dimensions de tasse, au goût, à la maison ou en déplacement.

**La cafetière HomeCafé<sup>mc</sup> a été spécialement conçue pour utiliser des sachets de café Folgers<sup>md</sup> et Millstone<sup>md</sup>. Afin d'éviter les risques de dommages, ne pas utiliser d'autres marques de sachets de café**





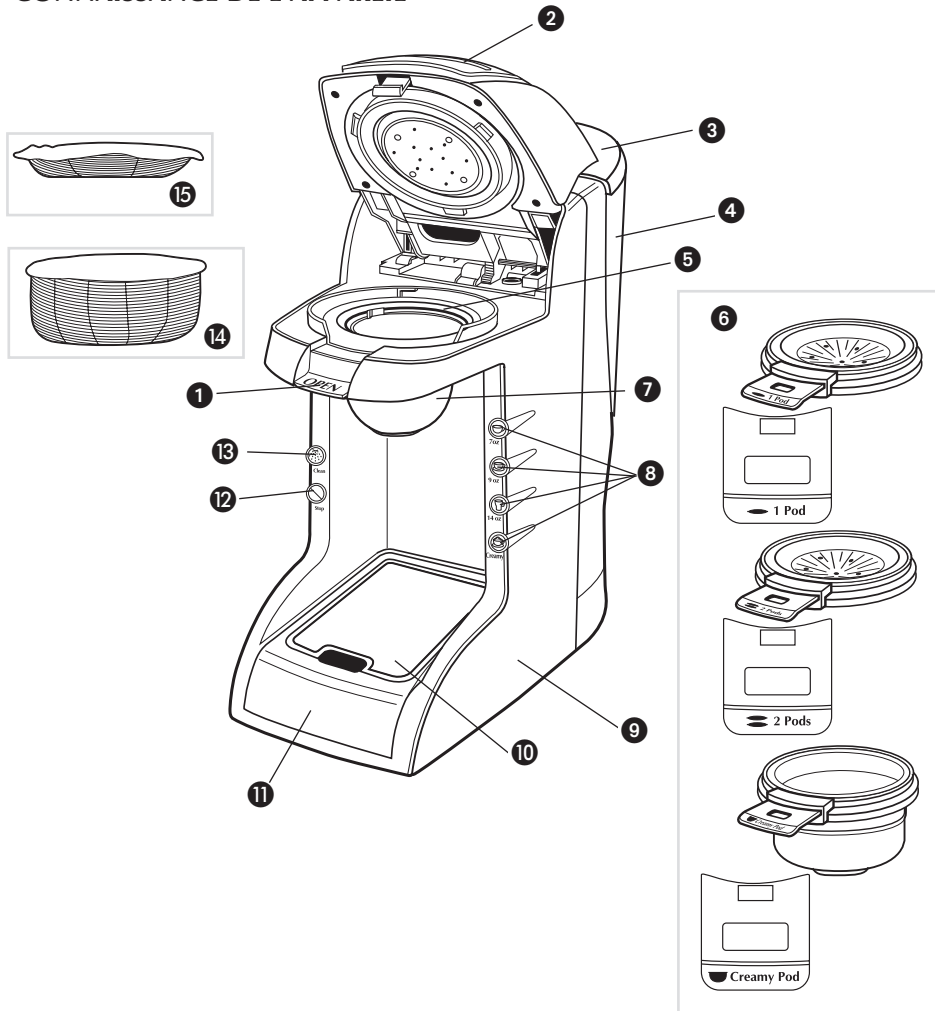

Le produit peut différer légèrement de celui illustré.

## CONNAISSANCE DE L'APPAREIL



- 1. Levier de dégagement du couvercle
- 2. Couvercle
- † 3. Couvercle du réservoir  
(pièce n° GT300-01(N))  
(pièce n° GT300-02(B))
- † 4. Réservoir avec marques  
(pièce n° GT300-03)
- 5. Section des porte-sachets
- † 6. Porte-sachet régulier  
(pièce n° GT300-04)  
Porte-sachet double  
(pièce n° GT300-06)  
Porte-sachet de café crémeux  
(pièce n° GT300-05)
- † 7. Écran antiéclaboussure  
(pièce n° GT300-07)
- 8. Boutons des infusions
- 9. Boîtier principal
- † 10. Plateau d'infusion  
(pièce n° GT300-08)
- 11. Plateau d'égouttement  
(pièce n° GT300-09)
- 12. Bouton de mise hors tension
- 13. Bouton de nettoyage
- 14. Sachet de café crémeux
- 15. Sachet régulier ou de thé
- † Pièce amovible e remplaçable par le consommateur

## BOUTONS DU PANNEAU DE COMMANDE

-  Utiliser pour des tasses ordinaires et un sachet. Utiliser également lors de l'amorçage de l'appareil.  
**7oz**
-  Utiliser pour de grosses tasses ou des chopes avec un sachet.  
**9 oz**
-  Utiliser pour des tasses ou des chopes hautes avec deux sachets.  
**14 oz**
-  Utiliser seulement avec une tasse de 218 ml (7 oz) et des sachets de café crémeux (comme des cappuccino et des cafés au lait).  
**Creamy**
-  Utiliser pour arrêter le cycle d'infusion ou pour dévisser le couvercle afin d'interrompre le cycle d'infusion ou en cas de panne de courant.  
**Stop**
-  Utiliser pour activer un cycle de nettoyage (détartrage).  
**Clean**



# Utilisation

L'appareil est conçu pour une utilisation domestique seulement.

Laver toutes les pièces selon les directives de la rubrique relative à l'entretien et au nettoyage.

## PRÉPARATIFS

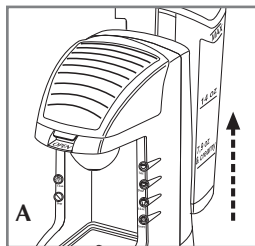

1. Retirer le réservoir de l'arrière de l'appareil (A).
2. Retirer le couvercle du réservoir et remplir celui-ci jusqu'à la marque de remplissage maximale (MAX). Éviter de trop remplir.

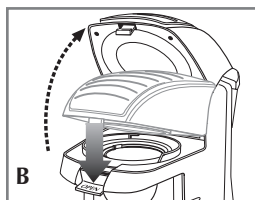

3. Appuyer sur le levier de dégagement du couvercle pour déverrouiller le couvercle (B).

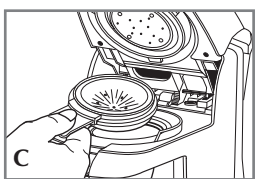

4. Insérer un porte-sachet sans sachet (C).

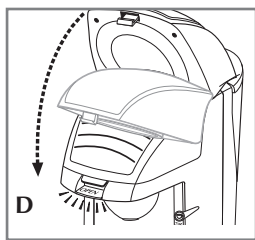

5. Refermer le couvercle en l'abaissant jusqu'à ce qu'il s'enclenche en place (D).
6. Avec le couvercle en place, faire glisser le réservoir bien en place.



7. Déposer une tasse d'au moins 437 ml (14 oz) sur le plateau d'infusion (E).
8. Brancher l'appareil.
9. Enfoncer le bouton de nettoyage (CLEAN). Le témoin bleu clignote, puis il reste allumé. Lorsque le cycle d'amorçage est terminé, l'appareil émet trois timbres sonores et le témoin bleu s'éteint.

**Note :** Pendant le cycle d'amorçage, l'appareil sera bruyant et il émettra plus de vapeur que la normale. Il s'agit d'une situation normale.

**Maintenant l'appareil peut servir!**

## INFUSION D'UNE TASSE DE CAFÉ

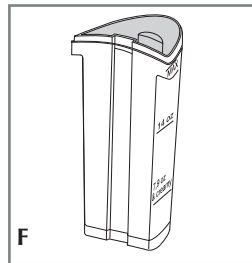

1. Retirer le réservoir de l'arrière de l'appareil. Le remplir d'eau jusqu'à la marque de la dimension de tasse voulue (F).
2. Remettre le réservoir dans l'appareil.
3. Déverrouiller le couvercle en enfonçant le levier de dégagement du couvercle en position complètement ouverte.

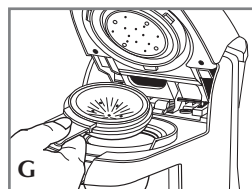

4. Insérer le porte-sachet approprié dans l'appareil (G). Voir le tableau « CONSEILS PRATIQUES RELATIFS À L'INFUSION » à la page 33.

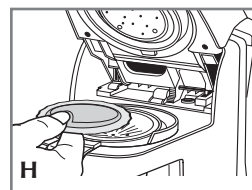

5. Insérer le sachet approprié dans le porte-sachet (H) Voir le tableau « CONSEILS PRATIQUES RELATIFS À L'INFUSION » à la page 33.

**Important :** seule un sachet de café crémeux individuelle Home Café<sup>mc</sup> peut être utilisée dans le porte-sachet café crémeux. Autrement, l'appareil pourrait mal fonctionner.

**NE PAS UTILISER** un sachet régulier dans le porte-sachet café crémeux ou en combinaison avec un sachet café crémeux.

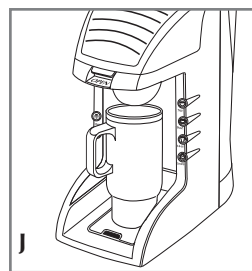

6. Refermer le couvercle.
7. Déposer une tasse sur le plateau d'infusion. Lorsqu'on utilise une tasse haute ou une chope, retirer le plateau d'égouttement (J).

**Mise en garde :** Le plateau d'infusion peut devenir brûlant suite à d'autres infusions; s'assurer qu'il est complètement refroidi avant d'y toucher.

8. Enfoncer le bouton d'infusion voulue. Le témoin d'infusion clignote, puis il reste allumé jusqu'à la fin du cycle d'infusion.

**Important :** S'assurer que la dimension de la tasse correspond au type d'infusion choisi (par exemple, choisir une tasse de 281 ml (9 oz) pour le choix 218 ml (7 oz), sinon il y a risque de débordement (si on choisit une tasse de 250 ml (8 oz) pour une infusion de 437 ml (14 oz), par exemple).

9. Lorsque le témoin s'éteint, retirer la tasse du plateau d'infusion.

10. Pour jeter le sachet usé, déverrouiller le couvercle et retirer le sachet.

### Conseil important

Le couvercle de l'appareil reste automatiquement verrouillé pendant le cycle d'infusion en cas de panne de courant ou lorsque l'appareil arrête de façon imprévue.

Faire ce qui suit pour déverrouiller le couvercle :

1. Attendre que le témoin clignotant s'éteigne et que le timbre sonore se fasse entendre, puis appuyer sur le levier de dégagement du couvercle. Le couvercle s'ouvre.
2. Insérer un nouveau sachet, refermer le couvercle et commencer un nouveau cycle d'infusion avec une tasse vide afin d'éviter les risques de débordement.

## Conseils pratiques relatifs à l'infusion

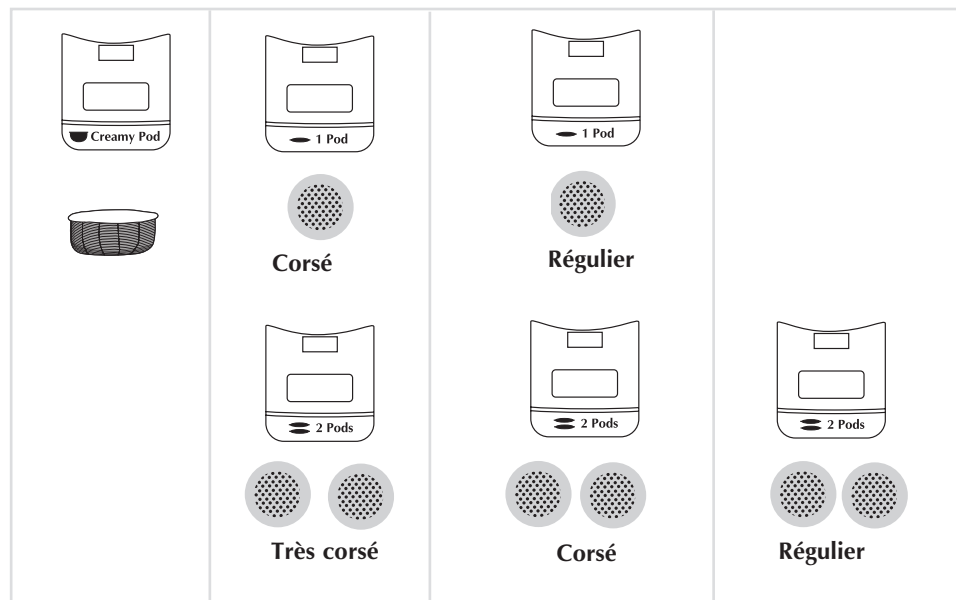

- Ne jamais utiliser un sachet à deux reprises. L'extraction du café est optimisée lors de l'infusion.
- Ne pas utiliser des sachets endommagés.
- **La cafetière HomeCafé<sup>mc</sup> a été spécifiquement conçue pour utiliser des sachets de café Folgers<sup>md</sup> et Millstone<sup>md</sup>. Afin d'éviter les risques de dommages, ne pas utiliser d'autres marques de sachets de café.**
- Afin de profiter d'un café savoureux, toujours infuser un cycle d'eau avant d'infuser un différent type de café.

## Entretien et nettoyage

L'utilisateur ne peut entretenir aucune composante du produit. En confier l'entretien à du personnel qualifié.

### NETTOYAGE

1. Avant de nettoyer l'appareil, le débrancher et le laisser refroidir complètement.
2. Appuyer sur le levier de dégagement du couvercle et soulever le couvercle de l'appareil.
3. Retirer le sachet et le jeter.
4. Retirer l'écran antiéclaboussure en le faisant tourner dans le sens horaire puis en le tirant hors de l'appareil.
5. Essuyer les surfaces de l'appareil avec un chiffon doux et humide. Ne pas utiliser de produits nettoyants abrasifs car ils pourraient endommager les surfaces.
  - Ne jamais nettoyer l'appareil en le rinçant avec le couvercle ouvert.
  - Ne jamais plonger l'appareil ni le socle dans de l'eau.
6. Laver le réservoir, son couvercle, l'écran antiéclaboussure, les porte-sachets, le plateau d'infusion et le plateau d'égouttement au lave-vaisselle.
7. Bien assécher toutes les composantes.

### Remplacement de l'écran antiéclaboussures

**Conseil pratique :** Incliner l'appareil vers l'arrière de manière à voir où insérer l'écran.

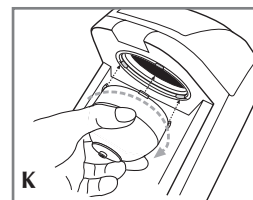

Insérer l'écran antiéclaboussures sous le porte-sachet (K).

- a. Aligner les languettes de l'écran sur les ouvertures latérales de l'appareil.
- b. Faire tourner l'écran antiéclaboussures dans le sens antihoraire jusqu'à ce qu'il soit bien fixé en place.

### DÉPÔTS DE MINÉRAUX

À la longue, des minéraux peuvent se déposer dans la cafetière et la bloquer. L'accumulation de dépôts peut nuire au fonctionnement de l'appareil et en diminuer la durée utile.

**Afin de prolonger la durée de la cafetière HomeCafé<sup>mc</sup>, il est conseillé de détartre l'appareil à chaque mois ou après 30 cycles d'infusion.**

1. Remplir le réservoir au moins jusqu'à la marque de 437 ml (14 oz) d'une solution d'eau et de vinaigre blanc à 50 % chacun et remettre le réservoir en place.
2. S'assurer que le porte-sachet et l'écran antiéclaboussure sont bien insérés en place (voir les étapes 4 et 6 de la rubrique relative à la préparation de l'appareil avant la première utilisation) et qu'il n'y a pas de sachet dans le porte-sachet.
3. Déposer une tasse de 437 ml (14 oz) sur le plateau d'infusion.
4. Enfoncer le bouton de nettoyage (CLEAN) et laisser infuser la solution nettoyante.

**Important :** Lorsqu'on se sert de la fonction de nettoyage, l'appareil verse 437 ml (14 oz) de liquide dans la tasse.

5. Lorsque l'appareil s'arrête, vider la tasse et la redéposer sur le plateau d'infusion.
6. Remplir le réservoir avec 437 ml (14 oz) d'eau fraîche.
7. Enfoncer de nouveau le bouton de nettoyage (CLEAN) pour rincer la solution nettoyante. Vider la tasse et la redéposer sur le plateau d'infusion.
8. Laver le porte-sachet et l'écran antiéclaboussure selon les directives de la rubrique sur l'entretien et le nettoyage.

#### **RANGEMENT**

- S'assurer que le réservoir d'eau est vide.
- Débrancher l'appareil et le laisser refroidir complètement.
- Ranger l'appareil dans un endroit propre et sec.

## **Questions et réponses**

**Q. Quelle est la différence entre la cafetière HomeCafé<sup>mc</sup> et la cafetière que j'utilise présentement?**

**R.** La cafetière HomeCafé<sup>mc</sup> se sert de sachet de café prémesuré de qualité et d'un processus d'infusion sous pression exclusif utilisé dans les brûleries. La cafetière HomeCafé<sup>mc</sup> permet d'infuser du café régulier et des cafés spéciaux.

**Q. Est-ce que je peux préparer un café expresso avec la cafetière HomeCafé<sup>mc</sup> ?**

**R.** La cafetière HomeCafé<sup>mc</sup> ne permet pas de préparer un café expresso mais on peut utiliser deux sachets de café régulier au réglage de 218 ml (7 oz) pour obtenir un café corsé.

**Q. Qu'arrive-t-il si j'enfonce le mauvais bouton d'infusion?**

**R.** Lorsqu'on enfonce le bouton d'arrêt (STOP) pendant l'infusion et qu'on choisit un autre type d'infusion, l'appareil risque de déborder. Il vaut mieux attendre la fin du premier cycle d'infusion choisi, puis de choisir le cycle voulu avec un nouveau sachet et une nouvelle tasse.

**Q. Puis-je utiliser des marques de café autres que Folgers<sup>md</sup> et Millstone<sup>md</sup> avec la cafetière HomeCafé<sup>mc</sup>?**

**R.** La cafetière HomeCafé<sup>mc</sup> est conçue spécialement pour servir avec des sachets HomeCafé<sup>mc</sup>. L'utilisation d'autres marques de sachets ou de mouture avec des filtres peut bloquer et endommager la cafetière HomeCafé<sup>mc</sup>.

**Q. Puis-je utiliser de la mouture ou du café soluble avec le porte-sachet? Même si j'utilise un filtre?**

**R.** Non. La cafetière HomeCafé<sup>mc</sup> et les sachets ont été conçus spécialement pour servir ensemble. Du café soluble, de la mouture et des filtres ordinaires ne donnent pas d'aussi bons résultats avec la cafetière HomeCafé<sup>mc</sup>.

**Q. Est-ce que je peux préparer d'autres boissons avec la cafetière HomeCafé<sup>mc</sup>?**

**R.** Oui. La cafetière HomeCafé<sup>mc</sup> est conçue pour également infuser du thé en utilisant un seul sachet.

**Q. Que puis-je faire pour empêcher les éclaboussures qui surviennent à l'occasion?**

**R.** Il peut y avoir des éclaboussures selon le type de tasse utilisée. Pour minimiser les éclaboussures, utiliser une chope haute. En cas d'éclaboussures, ne pas rester près de l'appareil afin d'éviter les brûlures.

**Q. Pourquoi y a-t-il trois porte-sachets différents avec l'appareil?**

**R.** Le porte-sachet individuel sert pour un sachet. Le porte-sachet double sert pour deux sachets et le porte-sachet profond a été spécialement conçu pour les sachets de cafés spéciaux. Consulter le site [www.homecafe.com](http://www.homecafe.com) pour obtenir de plus amples renseignements.

**Q. Puis-je infuser un sachet de café ordinaire dans le porte-sachet de café spécial?**

**R.** Non. Le porte-sachet de café spécial est conçu spécialement pour les sachets de café spécial.

**Q. Puis-je infuser un sachet de café crémeux dans le porte-sachet de café individuel?**

**R.** Non. Les sachets de café spécial ne s'insèrent que dans le porte-sachet de café crémeux.

**Q. Puis-je préparer une tasse de 281 ou de 437 ml (9 ou 14 oz) de café spécial?**

**R.** Il faut préparer les sachets de café crémeux au réglage de café crémeux pour maximiser la saveur et la consistance du café.

**Q. À quelle fréquence faut-il nettoyer le porte-sachet et l'écran antiéclaboussure?**

**R.** Il faut nettoyer le porte-sachet et l'écran antiéclaboussure après chaque utilisation, surtout lorsqu'on prépare des cafés crémeux.

**Q. Puis-je réutiliser un sachet de café?**

**R.** Il n'est pas conseillé de les réutiliser. L'extraction du café est bien meilleure à la première infusion.

**Q. Pourquoi la cafetière HomeCafé<sup>mc</sup> émet-elle des bruits étranges après l'infusion d'un café spécial?**

**R.** L'infusion d'une tasse de café crémeux consiste en un procédé d'infusion exclusif permettant de préparer des cafés spéciaux.

**Q. Puis-je utiliser un sachet de thé avec la cafetière HomeCafé<sup>mc</sup>?**

**R.** Oui. La cafetière HomeCafé<sup>mc</sup> est conçue pour également infuser du thé en utilisant un seul sachet.

**Q. Puis-je utiliser d'autres marques de sachets de café avec l'appareil?**

**R.** Non. La cafetière HomeCafé<sup>mc</sup> est conçue spécialement pour utiliser des sachets de café Folgers<sup>md</sup> et Millstone<sup>md</sup>. L'utilisation d'autres marques de sachets de café présente des risques de dommages.

# Guide de dépannage

Problème	Raison	Solution possible
Le bouton STOP (ARRÊT) s'allume (rouge).	<p>Il se peut que le cycle d'infusion ou de nettoyage ait été interrompu.</p> <p>OU</p> <p>Il se peut que le couvercle ait été ouvert après l'infusion, mais avant ou pendant les 3 bips de fin de cycle.</p>	<ul style="list-style-type: none"> <li>• Veuillez attendre environ 30 secondes avant que le témoin rouge s'éteigne.</li> <li>• Lorsque vous entendez les bips, pour pouvez recommencer le cycle d'infusion/nettoyage.</li> <li>• Ouvrir le couvercle et le refermer.</li> <li>• Appuyer sur n'importe quel bouton de quantité de café.</li> </ul> <p><b>Nota :</b> Toujours commencer un nouveau cycle d'infusion avec une tasse vide pour éviter les débordements.</p>
Les deux boutons bleus « 7 oz » et « 9 oz » clignotent.	<p>Il se peut qu'il n'y ait plus d'eau dans le réservoir ou que vous ayez oublié d'ajouter de l'eau.</p> <p>Il se peut que l'appareil doive être réinitialisé ou réparé.</p>	<ul style="list-style-type: none"> <li>• Mettre une quantité d'eau suffisante dans le réservoir.</li> <li>• Attendre environ 30 secondes avant que les témoins s'éteignent.</li> <li>• Lorsque vous entendez les bips, pour pouvez recommencer le cycle d'infusion/nettoyage.</li> <li>• Ouvrir le couvercle et le refermer.</li> <li>• Appuyer sur n'importe quel bouton de quantité de café.</li> <li>• Appliquer la procédure ci-dessus.</li> <li>• Si le problème n'est pas réglé, commencer par réinitialiser l'appareil : le débrancher, attendre 5 secondes, le rebrancher, puis recommencer.</li> <li>• Si le problème n'est toujours pas réglé après 3 réinitialisations, l'appareil doit être réparé par le fabricant. Veuillez téléphoner au 1-800-231-9786.</li> </ul>

Problème	Raison	Solution possible
Les deux boutons STOP (ARRÊT) et CLEAN (NETTOYAGE) clignotent, OU les deux boutons 14 oz et CREAMY (CRÉMEUX) clignotent.	Il se peut que l'appareil doive être réinitialisé ou réparé. Il y a peut-être aussi un problème de surchauffe.	<ul style="list-style-type: none"> <li>• Mêmes remarques que ci-dessus.</li> <li>• En cas de surchauffe débrancher l'appareil, le laisser refroidir pendant 30 minutes, le rebrancher puis réessayer avec une nouvelle dosette de café et une tasse vide.</li> </ul>
Le couvercle de l'appareil est verrouillé et il est impossible de le déverrouiller	Il y a peut-être eu une coupure de courant ou une pointe de tension pendant l'infusion. Dans un tel cas, le couvercle demeure automatiquement verrouillé pendant une coupure de courant.	<ul style="list-style-type: none"> <li>• Une fois le courant rétabli, attendre que les témoins cessent de clignoter et que l'appareil produise un bip.</li> <li>• Ouvrir le couvercle et le refermer.</li> <li>• Appuyer sur n'importe quel bouton de quantité de café.</li> </ul> <p><b>Nota :</b> Toujours commencer un nouveau cycle d'infusion avec une tasse vide pour éviter les débordements.</p>
Rien ne se produit lorsqu'on appuie sur un bouton d'infusion.	Il se peut que l'appareil soit débranché, qu'il n'y ait pas d'eau dans le réservoir ou que le couvercle soit déverrouillé.	<ul style="list-style-type: none"> <li>• Brancher l'appareil, y ajouter de l'eau ou verrouiller le couvercle, puis réessayer.</li> <li>• Si l'appareil ne fonctionne toujours pas, veuillez appeler au 1-800-231-9786.</li> </ul>
L'appareil produit un niveau inhabituel de pression, de vapeur ou de bruit.	Le porte-dosette ou le pare-éclaboussures est peut être obstrué. Il se pourrait que l'appareil déborde.	<ul style="list-style-type: none"> <li>• Appuyer sur le bouton STOP (ARRÊT) et attendre que les 3 bips se fassent entendre. L'appareil est alors hors tension.</li> <li>• Ouvrir le couvercle.</li> <li>• Retirer et laver le porte-dosette et le pare-éclaboussures.</li> <li>• Jeter la dosette de café.</li> <li>• Ouvrir le couvercle et essuyer les orifices d'égouttement sous le couvercle.</li> </ul>

Problème	Raison	Solution possible
		<ul style="list-style-type: none"> <li>• Remplacer le pare-éclaboussures</li> <li>• Exécuter un cycle de nettoyage, tel que décrit dans le Guide d'utilisation.</li> <li>• Remplacer le porte-dosette, et utiliser une nouvelle dosette de café.</li> </ul> <p><b>Nota :</b> S'assurer qu'il y a de l'eau dans le réservoir avant d'amorcer l'infusion.</p>
Le porte-dosette est obstrué, et l'appareil déborde.	Mêmes remarques que ci-dessus.	Mêmes remarques que ci-dessus.
Le café n'est pas assez fort.	Cela peut se produire si la dosette à café est mal placée.	<ul style="list-style-type: none"> <li>• Utiliser deux dosettes de mélange de café doux, ou une dosette de café plus corsé.</li> <li>• Choisir une quantité d'infusion plus petite. Ne pas utiliser plus d'une fois la dosette de café. Les meilleurs arômes du café sont extraits lors du premier passage de l'eau dans la dosette.</li> <li>• De plus, s'assurer de mettre le côté plat de la dosette vers le haut et de bien placer la dosette dans le porte-dosette.</li> <li>• Régler l'infusion selon vos préférences. Voir les Conseils pour l'infusion dans le Guide d'utilisation.</li> </ul>
Le café est trop fort.	Cela peut se produire si on a utilisé plus d'une dosette à café.	Régler l'infusion selon vos préférences. Voir les Conseils pour l'infusion dans le Guide d'utilisation.
Une pièce amovible de l'appareil a été perdue/ endommagée.	Vous pouvez acheter des pièces de rechange.	Veuillez téléphoner au 1-800-HomeCafe (466-3223) ou visiter le <a href="http://www.homecafe.com">www.homecafe.com</a> pour obtenir des pièces de rechange.

**NEED HELP?**

For service, repair or any questions regarding your appliance, call the appropriate "800" number on the cover of this book. **Do not** return the product to the place of purchase. **Do not** mail the product back to the manufacturer nor bring it to a service center. You may also want to consult the website listed on the cover of this manual.

**One-Year Limited Warranty**

**(Applies only in the United States and Canada)**

**What does it cover?**

- Any defect in material or workmanship; provided; however, Applica's liability will not exceed the purchase price of the product

**For how long?**

- One year after the date of original purchase

**What will we do to help you?**

- Provide you with a reasonably similar replacement product that is either new or factory refurbished

**How do you get service?**

- Save your receipt as proof of the date of sale.
- Check our on-line service site at [www.prodprotect.com/applica](http://www.prodprotect.com/applica), or call our toll-free number, 1-800-231-9786, for general warranty service
- If you need parts or accessories, please call 1-800-738-0245.

**What does your warranty not cover?**

- Damage from commercial use
- Damage from misuse, abuse or neglect
- Products that have been modified in any way
- Products used or serviced outside the country of purchase
- Glass parts and other accessory items that are packed with the unit
- Shipping and handling costs associated with the replacement of the unit
- Consequential or incidental damages (Please note, however, that some states do not allow the exclusion or limitation of consequential or incidental damages, so this limitation may not apply to you.)

**How does state law relate to this warranty?**

- This warranty gives you specific legal rights, and you may also have other rights that vary from state to state or province to province.

**¿NECESITA AYUDA?**

Para servicio, reparaciones o preguntas relacionadas al producto, por favor llame al número del centro de servicio en el país donde usted compró su producto. NO devuelva el producto al fabricante. Llame o lleve el producto a un centro de servicio autorizado.

**DOS AÑOS DE GARANTÍA LIMITADA**

**(No aplica en México, Estados Unidos o Canadá)**

**¿Qué cubre la garantía?**

- La garantía cubre cualquier defecto de materiales o de mano de obra. Applica no se responsabiliza por ningún costo que exceda el valor de compra del producto.

**¿Por cuánto tiempo es válida la garantía?**

- Por dos años a partir de la fecha original de compra.

**¿Cómo se puede obtener servicio?**

- Conserve el recibo original de compra.
- Por favor llame al número del centro de servicio autorizado.

**Esta garantía no cubre:**

- Los productos que han sido utilizados en condiciones distintas a las normales
- Los daños ocasionados por el mal uso, el abuso o negligencia.
- Los productos que han sido alterados de alguna manera
- Los daños ocasionados por el uso comercial del producto

- Los productos utilizados o reparados fuera del país original de compra
- Las piezas de vidrio y demás accesorios empacados con el aparato
- Los gastos de tramitación y embarque asociados al reemplazo del producto
- Los daños y perjuicios indirectos o incidentales

**Garantie limitée de un an  
(Valable seulement aux États-Unis et au Canada)**

**Quelle est la couverture?**

- Tout défaut de main-d'oeuvre ou de matériau; toutefois, la responsabilité de la société Applica se limite au prix d'achat du produit.

**Quelle est la durée?**

- Un an après l'achat original.

**Quelle aide offrons nous?**

- Remplacement par un produit raisonnablement semblable nouveau ou réusiné.

**Comment se prévaut-on du service?**

- Conserver son reçu de caisse comme preuve de la date d'achat.
- Visiter notre site web au [www.prodprotect.com/applica](http://www.prodprotect.com/applica), ou composer sans frais le 1 800 231-9786, pour obtenir des renseignements généraux relatifs à la garantie.
- On peut également communiquer avec le service des pièces et des accessoires au 1 800 738-0245.

**Qu'est-ce que la garantie ne couvre pas?**

- Des dommages dus à une utilisation commerciale.
- Des dommages causés par une mauvaise utilisation ou de la négligence.
- Des produits qui ont été modifiés.
- Des produits utilisés ou entretenus hors du pays où ils ont été achetés.
- Des pièces en verre et tout autre accessoire emballés avec le produit.
- Les frais de transport et de manutention reliés au remplacement du produit.
- Des dommages indirects (il faut toutefois prendre note que certains états ne permettent pas l'exclusion ni la limitation des dommages indirects).

**Quelles lois régissent la garantie?**

- Les modalités de la présente garantie donnent des droits légaux spécifiques. L'utilisateur peut également se prévaloir d'autres droits selon l'état ou la province qu'il habite.

**Póliza de Garantía**

(Válida sólo para México)

**Duración**

Applica de México, S. de R. L. de C.V. garantiza este producto por 2 años a partir de la fecha original de compra.

**¿Qué cubre esta garantía?**

Esta Garantía cubre cualquier defecto que presenten las piezas, componentes y la mano de obra contenidas en este producto.

**Requisitos para hacer válida la garantía**

Para reclamar su Garantía deberá presentar al Centro de Servicio Autorizado la póliza sellada por el establecimiento en donde adquirió el producto. Si no la tiene, podrá presentar el comprobante de compra original.

**¿Dónde hago válida la garantía?**

Llame sin costo al teléfono 01 800 714 2503, para ubicar el Centro de Servicio Autorizado más cercano a su domicilio en donde usted podrá encontrar partes, componentes, consumibles y accesorios.

**Procedimiento para hacer válida la garantía**

Acuda al Centro de Servicio Autorizado con el producto con la póliza de Garantía sellada o el comprobante de compra original, ahí se reemplazará cualquier pieza o componente defectuoso sin cargo alguno para el usuario final. Esta Garantía incluye los gastos de transportación que se deriven de su cumplimiento.

**Excepciones**

Esta Garantía no será válida cuando el producto:

- A) Se hubiese utilizado en condiciones distintas a las normales.
- B) No hubiese sido operado de acuerdo con el instructivo de uso que le acompaña.
- C) Cuando el producto hubiese sido alterado o reparado por personas no autorizadas por Applica de México, S. de R. L. de C.V.

Nota: Si el cordón de alimentación es dañado, este debe ser reemplazado por el fabricante o por un Centro de Servicio Autorizado para evitar el riesgo.

Por favor llame al número correspondiente que aparece en la lista a continuación para solicitar que se haga efectiva la garantía y donde Ud. puede solicitar servicio, reparaciones o partes en el país donde el producto fué comprado.

**Argentina**

Servicio Técnico Central  
Service New S.R.L.  
Atención al Cliente  
Ruiz Huidobro 3860  
Buenos Aires, Argentina  
Tel.: (54-11) 4546-1212

**Chile**

Servicio Máquinas y  
Herramientas Ltda.  
Av. Apoquindo No. 4867-  
Las Condes  
Santiago, Chile  
Tel.: (562) 263-2490

**Colombia**

PLINARES  
Avenida Ciudad de Quito  
#88-09  
Bogotá, Colombia  
Tel.: (57-1) 610-1604  
533-4680

**Costa Rica**

Aplicaciones  
Electromecanicas, S.A.  
Calle 26 Bis y Ave. 3  
San Jose, Costa Rica  
Tel.: (506) 257-5716  
223-0136

**Ecuador**

Castelcorp  
Km 2-1/2 Avenida Juan T.  
Marengo junto Dicentro  
Guayaquil, Ecuador  
Tel.: (5934) 224-7878  
224-1767

**El Salvador**

Sedebblack Calle A San  
Antonio Abad y Av. Lisboa,

Edif. Lisboa Local #21

San Salvador, El Salvador  
Tel.: (503) 274-1179  
274-0279

**Guatemala**

MacPartes, S.A.  
34 Calle 4-14 Zona 9  
Frente a Tecun  
Guatemala City, Guatemala  
Tel.: (502) 331-5020  
360-0521

**Honduras**

Lady Lee  
Centro Comercial Mega Plaza  
Carretera a la Lima  
San Pedro Sula, Honduras  
Tel.: (504) 553-1612

**México**

Art. 123 y José Ma. Marroquí  
#28-D Centro.  
Mexico D.F.  
Tel.: 01 (800) 714-2503  
(55) 1106-1400

**Nicaragua**

H & L Electronic  
Zumen 3, C. Arriba y  
15 Varas al Sur  
Managua, Nicaragua  
Tel.: (505) 260-3262

**Panamá**

Authorized Service Center  
Electrodomésticos, S.A.  
Boulevard El Dorado, al lado  
del Parque de las Mercedes  
Panamá, Panamá  
Tel.: (507) 236-5404

**Perú**

Servicio Técnico Central  
Fast Service  
Calle Jorge Muelle 121  
San Borja  
Lima Perú  
Tel.: (0511) 2257391-2230221

**Puerto Rico**

Buckeye Service  
Jesús P. Piñero #1013  
Puerto Nuevo, SJ PR 00920  
Tel.: (787) 782-6175

**Republica Dominicana**

Plaza Lama, S.A.  
Av. Duarte #94  
Santo Domingo,  
República Dominicana  
Tel.: (809) 687-9171

**Trinidad and Tobago**

A.S. Bryden & Sons (Trinidad)  
Limited  
33 Independence Square,  
Port of Spain  
Trinidad, W.I.  
Tel.: (868) 623-4696

**Venezuela**

Tecno Servicio TS2002  
Av. Casanova  
Centro Comercial del Este  
Local 27  
Caracas, Venezuela  
Tel.: (58-212) 324-0969

Sello del Distribuidor:  
  
Fecha de compra:  
  
Modelo:

**Comercializado por:**  
Applica de México, S. de R. L. de C.V.  
Bld. Manuel Avila Camacho 2900-902,  
Fracc Los Pirules  
Tlalnepantla, Edo. de México. C.P. 54040.  
R. F. C. AME-001026- PE3.  
**Servicio y Reparación**  
Art. 123 y José Ma. Marroquí # 28 D  
Col. Centro, Mexico D. F., CP 06050  
**Servicio al Consumidor,**  
Venta de Refacciones y Accesorios  
01 800 714 2503

● **BLACK&DECKER** is a trademark of The Black & Decker Corporation, Towson, Maryland, USA  
Marca registrada de *The Black & Decker Corporation*, Towson, Maryland, E.U.  
Marque de commerce déposée de la société *The Black & Decker Corporation*, Towson, Maryland, É.-U.

HomeCafe™ is a trademark of *The Procter & Gamble Company*  
Marca registrada de *The Procter & Gamble Company*  
HomeCafe est une marque de commerce de la société *The Procter & Gamble Company*.

Folgers® and Millstone® are registered trademarks of *The Procter & Gamble Company*  
Folgers® y Millstone® son marcas registradas de *The Procter & Gamble Company*  
Folgers et Millstone sont des marques de commerce déposées de la société  
*The Procter & Gamble Company*.

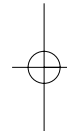

1400 W 120 V ~ 60 Hz

Copyright © 2005 - 2006 Applica Consumer Products, Inc.

Pub. No. 1000001930-00-RV03

Made in People's Republic of China

Printed in People's Republic of China

**Importado por:**

Applica de México S. de R.L. de C.V.  
Bld. Manuel Avila Camacho 2900-902, Fracc Los Pirules  
Tlalnepantla, Edo. de México. C.P. 54040  
Teléfono: (55) 1106-1400

Fabricado en la República Popular de China

Impreso en la República Popular de China

Fabriqué en République populaire de Chine

Imprimé en République populaire de Chine

  
Applica Consumer Products, Inc.

R32005/4-20-40E/S/F